



EWYD-4Z

Unità aria-acqua
POLIVALENTE



Soluzione a 4 tubi con tecnologia Full Inverter



Raffrescamento e riscaldamento indipendenti e simultanei durante tutto l'anno

Perché scegliere

la serie 4Z polivalente?

1 Massima efficienza nella categoria

Rapporto energia totale TER fino a 8,8

Tecnologia Full Inverter:
la scelta migliore per ogni applicazione

✓ Compressore monovite Daikin con Inverter integrato e tecnologia VVR (a rapporto di volume variabile)

L'inverter integrato nel compressore è raffreddato con refrigerante:

- › Sistema di raffreddamento sicuro e robusto, totalmente indipendente dalle condizioni ambientali esterne e dalla qualità dell'aria
- › Adatto anche per impianti con condizioni ambientali estreme, ad esempio applicazioni industriali o ubicate in località desertiche

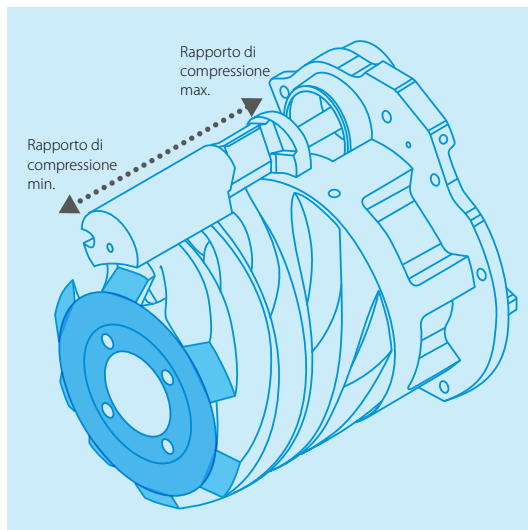

✓ Nuovi ventilatori con Inverter ad alta efficienza Daikin

Il nuovo ventilatore ad alta efficienza sviluppato da DAIKIN a geometria ottimizzata, assicura il migliore rapporto tra portata e potenza. Il controllo a Inverter assicura una portata ottimale in ogni condizione.



✓ VVR (Rapporto di volume variabile)

Le condizioni di funzionamento del refrigeratore sono soggette a cambiamenti di una certa entità causati dalla variazione della temperatura esterna e del carico richiesto dall'impianto.

I compressori a vite aumentano la pressione del refrigerante forzando il liquido verso un volume progressivamente più piccolo, dall'attacco di aspirazione alla bocchetta di mandata. Una volta definita la geometria del compressore, viene definito anche il rapporto volumetrico.

Grazie alla tecnologia a rapporto di volume variabile (VVR) i compressori Daikin possono modificare la propria geometria. Il rapporto di volume varia spostando le valvole a cassetto. Il sistema VVR modifica il punto in cui il gas esce dal compressore, cambiando così le pressioni alla mandata, che risultano sempre ottimali in qualsiasi condizione.

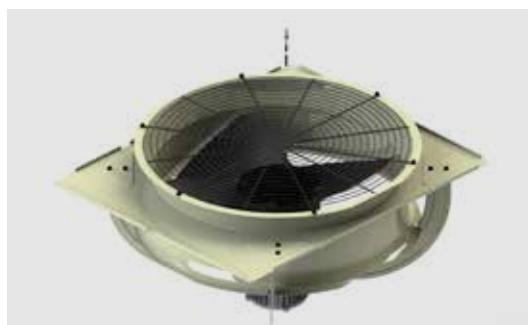



2 Flessibilità applicativa

- ✓ Ampio campo di funzionamento per raffreddamento e riscaldamento

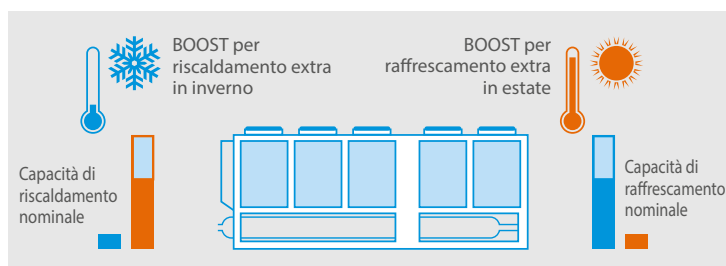
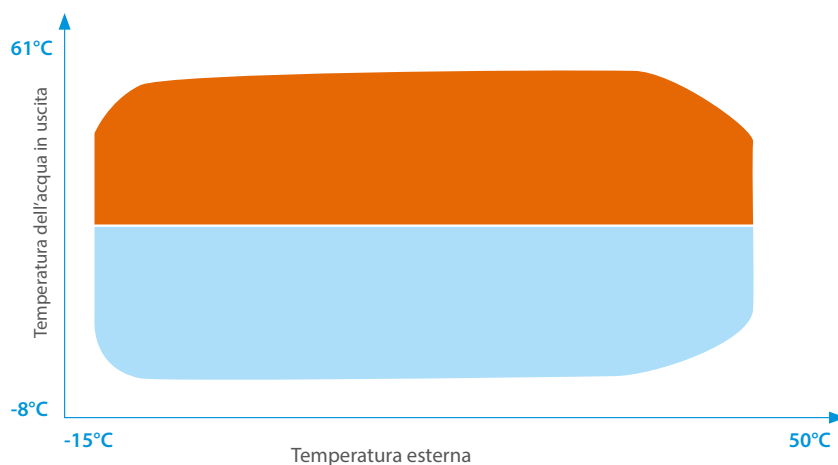

- ✓ Capacità extra in modalità boost

Grazie all'azionamento a velocità variabile del compressore è possibile sfruttare una capacità "extra" nei giorni invernali più freddi e nei periodi più caldi dell'estate

- ✓ Funzione riavvio rapido

In caso di interruzione di corrente, DAIKIN 4Z può riavviarsi in meno di 30 secondi. L'unità UPS installata nel quadro elettrico mantiene il controller dell'unità sempre alimentato. Se necessario, è possibile assegnare delle priorità, ovvero ripristinare per prima la funzione raffreddamento o quella riscaldamento





3 Migliore soluzione per raffrescamento e riscaldamento simultaneo

- ✓ Grandi edifici multifunzione, hotel, ospedali sono solo alcuni esempi di applicazioni per le quali le unità multifunzione rappresentano la soluzione ideale

Profilo di carico con richiesta simultanea di raffrescamento e riscaldamento

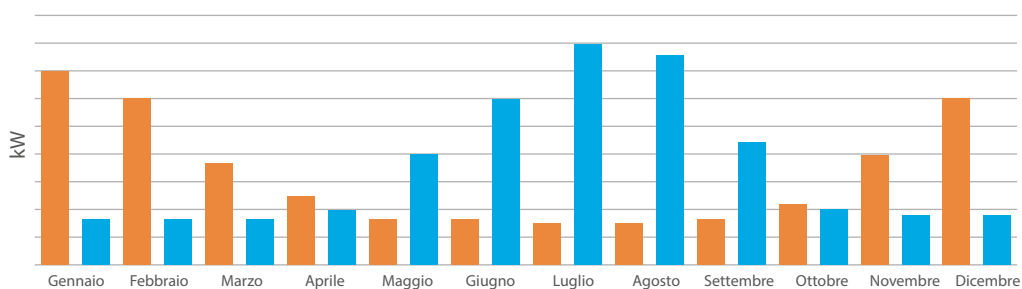

- ✓ Basso consumo energetico rispetto ai sistemi tradizionali

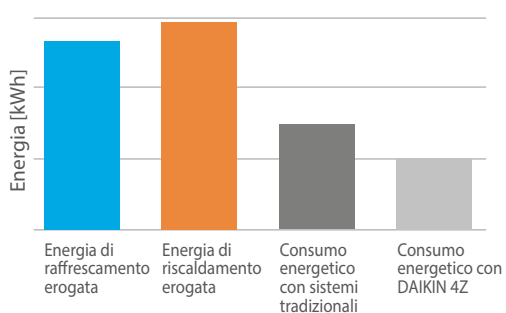

Stessa energia erogata per raffrescamento e riscaldamento ma con un **consumo inferiore del 30%**

Dati tecnici - EWYD-4ZA

Modalità aria-acqua																
Solo freddo		EWYD-4ZXSA2	400	450	500	550	600	650	700	800	900	C10	C11	C12	C13	C14
Capacità di raffrescamento	Nom.	Valore approssimativo kW	403	453	504	552	604	655	705	804	903	1003	1103	1207	1307	1429
EER		Valore approssimativo	3,19	3,28	3,27	3,28	3,27	3,23	3,41	3,39	3,32	3,30	3,35	3,31	3,34	3,20
Capacità di raffrescamento	Nom.	Potere netto kW	402	452	503	551	602	654	703	802	901	1001	1101	1204	1303	1423
EER		Potere netto	3,17	3,25	3,25	3,25	3,24	3,19	3,37	3,36	3,28	3,27	3,32	3,28	3,29	3,15
Modalità aria-acqua																
Solo riscaldamento		EWYD-4ZXSA2	400	450	500	550	600	650	700	800	900	C10	C11	C12	C13	C14
Capacità di riscaldamento	Nom.	Valore approssimativo kW	402	453	502	549	599	653	701	800	899	1001	1099	1199	1307	1423
COP		Valore approssimativo	3,34	3,53	3,47	3,49	3,47	3,40	3,58	3,57	3,58	3,55	3,64	3,59	3,46	3,48
Capacità di riscaldamento	Nom.	Potere netto kW	403	453	504	551	601	655	702	803	902	1003	1102	1202	1312	1429
COP		Potere netto	3,33	3,52	3,45	3,47	3,45	3,38	3,55	3,54	3,55	3,53	3,62	3,56	3,43	3,45
Modalità acqua-acqua																
Riscaldamento + raffrescamento		EWYD-4ZXSA2	400	450	500	550	600	650	700	800	900	C10	C11	C12	C13	C14
Capacità di raffrescamento	Nom.	Valore approssimativo kW	314	356	395	432	476	513	551	632	708	794	869	950	1028	1120
Capacità di riscaldamento	Nom.	Valore approssimativo kW	402	454	502	548	602	651	702	801	895	997	1095	1202	1299	1421
TER		Valore approssimativo	8,14	8,32	8,35	8,43	8,57	8,44	8,30	8,47	8,57	8,82	8,72	8,55	8,59	8,44
Capacità di raffrescamento	Nom.	Potere netto kW	313	356	394	430	475	511	549	630	705	792	867	947	1023	1114
Capacità di riscaldamento	Nom.	Potere netto kW	402	455	503	549	603	653	704	803	898	999	1097	1205	1303	1426
TER		Potere netto	8,03	8,19	8,19	8,24	8,38	8,23	8,10	8,26	8,34	8,65	8,52	8,33	8,31	8,13
Dimensioni unità	Altezza	mm	2455													
	Larghezza	mm	2240													
	Profondità	mm	5775	5775	6675	6675	7575	8475	8475	8475	9425	10375	11325	12275	13225	14175
Scambiatore di calore acqua fredda	Tipo		A fascio tubiero con unico passaggio													
	Portata d'acqua in raffrescamento	Nom. l/s	19,2	21,6	24,0	26,3	28,8	31,3	33,6	38,3	43,1	47,8	52,6	57,6	62,4	68,2
	Perdita di carico acqua in raffrescamento	Nom. kPa	13,7	16,9	20,5	31,4	28,0	32,7	33,9	31,5	38,9	26,4	31,3	36,4	51,9	62,5
	Volume acqua	l	149	149	262	240	298	298	307	280	280	481	481	481	451	451
Scambiatore di calore acqua calda	Tipo		A fascio tubiero con unico passaggio													
	Portata d'acqua in riscaldamento	Nom. l/s	19,4	21,9	24,3	26,6	29,0	31,6	33,9	38,7	43,5	48,4	53,2	58,0	63,2	68,8
	Perdita di carico acqua in riscaldamento	Nom. kPa	13,0	16,1	23,9	27,6	30,0	35,3	32,8	42,5	37,4	23,4	34,4	40,2	48,7	55,8
	Volume acqua	l	149	149	240	240	280	280	298	298	280	481	451	451	451	451
Scambiatore calore aria	Tipo		Alette e tubi													
	Quantità		Compressore monovite con controllo a Inverter													
Compressore	Tipo		2													
	Quantità		Elicoidale ad azionamento diretto, controllo ad Inverter													
Ventilatore	Tipo		10													
	Quantità		10	10	12	12	14	16	16	16	18	20	22	24	26	30
Potenza sonora	Raffrescamento	Nom. dBA	99	98	99	99	100	100	102	102	102	103	103	103	103	104
Livello di pressione sonora a 1 m	Raffrescamento	Nom. dBA	78	77	77	78	78	79	80	80	80	80	80	80	80	81
Campo di funzionamento	Raffrescamento lato aria	Min.~Max. °CBS	-18°C / +50°C													
	Raffrescamento lato acqua	Min.~Max. °CBS	-8°C / +20°C													
	Riscaldamento lato aria	Min.~Max. °CBS	-15°C / +50°C													
	Riscaldamento lato acqua	Min.~Max. °CBS	+30°C / +61°C													
Refrigerante	Tipo/GWP		R134a / 1430													
	Quantità circuiti		2													
Alimentazione	Fase / Frequenza / Tensione	Hz/V	3~/50/400 ~ 3/60/380													

Note:

Le prestazioni indicate si riferiscono alle seguenti condizioni

Aria-acqua, solo freddo: Scambiatore di calore acqua fredda 12/7°C; ambiente 35°C. Unità funzionante a pieno carico, fluido operativo: acqua

Aria-acqua, solo riscaldamento: Scambiatore di calore acqua calda 40/45°C; ambiente 7°C. Unità funzionante a pieno carico, fluido operativo: acqua

Acqua-acqua, raffrescamento + riscaldamento: Scambiatore di calore acqua fredda 7/7°C; scambiatore di calore acqua calda 45/45°C; fluido operativo: acqua

I livelli sonori si riferiscono all'unità in modalità solo freddo e a condizioni operative normali

I dati sono soggetti a modifiche senza preavviso



Dati tecnici - EWYD-4ZA

Modalità aria-acqua																
Solo freddo		EWYD-4ZXLA2	400	450	500	550	600	650	700	800	900	C10	C11	C12	C13	C14
Capacità di raffrescamento	Nom.	Valore approssimativo kW	399	449	500	548	599	650	697	794	892	991	1091	1192	1291	1411
EER		Valore approssimativo	3,30	3,35	3,38	3,35	3,36	3,34	3,51	3,44	3,35	3,33	3,41	3,37	3,40	3,26
Capacità di raffrescamento	Nom.	Potere netto kW	398	448	499	546	598	649	696	792	890	989	1088	1189	1287	1405
EER		Potere netto	3,28	3,33	3,35	3,32	3,33	3,30	3,47	3,40	3,31	3,30	3,37	3,33	3,35	3,21
Modalità aria-acqua																
Solo riscaldamento		EWYD-4ZXLA2	400	450	500	550	600	650	700	800	900	C10	C11	C12	C13	C14
Capacità di riscaldamento	Nom.	Valore approssimativo kW	398	448	498	544	594	647	694	795	895	994	1087	1186	1296	1415
COP		Valore approssimativo	3,61	3,80	3,75	3,75	3,75	3,68	3,87	3,88	3,91	3,77	3,85	3,84	3,69	3,78
Capacità di riscaldamento	Nom.	Potere netto kW	398	449	499	545	595	649	696	798	897	996	1090	1189	1301	1420
COP		Potere netto	3,59	3,78	3,73	3,73	3,72	3,66	3,84	3,85	3,88	3,75	3,83	3,81	3,66	3,74
Modalità acqua-acqua																
Riscaldamento + raffrescamento		EWYD-4ZXLA2	400	450	500	550	600	650	700	800	900	C10	C11	C12	C13	C14
Capacità di raffrescamento	Nom.	Valore approssimativo kW	314	357	395	432	476	513	551	632	709	795	870	951	1028	1120
Capacità di riscaldamento	Nom.	Valore approssimativo kW	402	454	502	548	602	651	702	801	896	998	1095	1202	1299	1421
TER		Valore approssimativo	8,15	8,32	8,35	8,44	8,58	8,45	8,31	8,48	8,57	8,82	8,73	8,55	8,59	8,44
Capacità di raffrescamento	Nom.	Potere netto kW	313	356	394	431	475	512	549	630	706	793	867	947	1024	1115
Capacità di riscaldamento	Nom.	Potere netto kW	403	455	503	550	604	653	704	804	898	1000	1098	1206	1303	1427
TER		Potere netto	8,04	8,20	8,20	8,25	8,39	8,24	8,11	8,26	8,35	8,66	8,53	8,34	8,32	8,15
Dimensioni unità	Altezza	mm	2455													
	Larghezza	mm	2240													
	Profondità	mm	5775	5775	6675	6675	7575	8475	8475	8475	9425	10375	11325	12275	13225	14175
Scambiatore di calore acqua fredda	Tipo		A fascio tubiero con unico passaggio													
	Portata d'acqua in raffrescamento	Nom. l/s	19,0	21,4	23,9	26,1	28,6	31,0	33,3	37,9	42,6	47,3	52,0	56,9	61,6	67,3
	Perdita di carico acqua in raffrescamento	Nom. kPa	13,5	16,7	20,2	30,9	27,6	32,3	33,2	30,8	38,0	25,8	30,7	35,6	50,8	61,1
	Volume acqua	l	149	149	262	240	298	298	307	280	280	481	481	481	451	451
Scambiatore di calore acqua calda	Tipo		A fascio tubiero con unico passaggio													
	Portata d'acqua in riscaldamento	Nom. l/s	19,2	21,7	24,1	26,3	28,7	31,3	33,6	38,5	43,3	48,1	52,6	57,4	62,7	68,4
	Perdita di carico acqua in riscaldamento	Nom. kPa	12,8	15,8	23,5	27,1	29,5	34,7	32,3	41,9	37,1	23,2	33,8	39,5	48,0	55,2
	Volume acqua	l	149	149	240	240	280	280	298	298	280	481	451	451	451	451
Scambiatore calore aria	Tipo		Alette e tubi													
	Quantità		2													
Compressore	Tipo		Compressore monovite con controllo a Inverter													
	Quantità		2													
Ventilatore	Tipo		Elicoidale ad azionamento diretto, controllo ad Inverter													
	Quantità		10	10	12	12	14	16	16	16	18	20	22	24	26	30
Potenza sonora	Raffrescamento	Nom. dBA	93	92	93	93	94	94	96	96	97	97	97	97	98	98
Livello di pressione sonora a 1 m	Raffrescamento	Nom. dBA	72	71	72	72	72	73	74	75	75	75	75	75	75	75
Campo di funzionamento	Raffrescamento lato aria	Min.~Max. °CBS	-18°C / +50°C													
	Raffrescamento lato acqua	Min.~Max. °CBS	-8°C / +20°C													
	Riscaldamento lato aria	Min.~Max. °CBS	-15°C / +50°C													
	Riscaldamento lato acqua	Min.~Max. °CBS	+30°C / +61°C													
Refrigerante	Tipo/GWP		R134a / 1430													
	Quantità circuiti		2													
Alimentazione	Fase / Frequenza / Tensione	Hz/V	3~/50/400 ~ 3/60/380													

Note:
 Le prestazioni indicate si riferiscono alle seguenti condizioni
 Aria-acqua, solo freddo: Scambiatore di calore acqua fredda 12/7°C; ambiente 35°C. Unità funzionante a pieno carico, fluido operativo: acqua
 Aria-acqua, solo riscaldamento: Scambiatore di calore acqua calda 40/45°C; ambiente 7°C. Unità funzionante a pieno carico, fluido operativo: acqua
 Acqua-acqua, raffrescamento + riscaldamento: Scambiatore di calore acqua fredda 7/7°C; scambiatore di calore acqua calda 45/45°C; fluido operativo: acqua
 I livelli sonori si riferiscono all'unità in modalità solo freddo e a condizioni operative normali
 I dati sono soggetti a modifiche senza preavviso



DAIKIN 4Z POLIVALENTE

IL SISTEMA 4 TUBI PIÙ EFFICIENTE
EER fino a 3,4 e COP fino a 3,7



Scopri di più
su daikin.it

Contiene gas fluorurato R134a

- Unità Polivalente Full Inverter Technology
- Compressori a vite con Inverter integrato e tecnologia VVR
- Ventilatori Inverter Daikin ad alta efficienza
 - Produzione acqua calda fino a 61°C
 - 14 taglie di potenza da 400 a 1.450 kW

I prodotti Daikin sono disponibili presso:

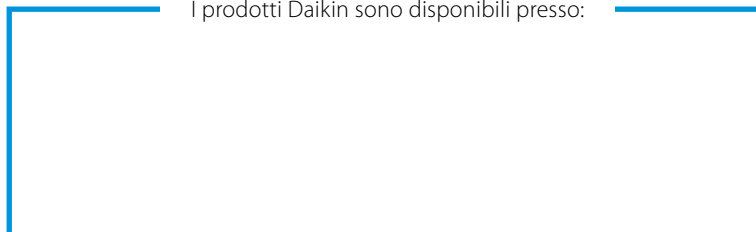

Daikin Air Conditioning Italy S.p.A. non si assume responsabilità per eventuali errori o inesattezze nel contenuto di questo prospetto e si riserva il diritto di apportare ai suoi prodotti, in qualunque momento e senza preavviso, eventuali modifiche ritenute opportune per qualsiasi esigenza di carattere tecnico o commerciale.

DAIKIN AIR CONDITIONING ITALY S.p.A.

Via Ripamonti, 85 - 20141 Milano - Tel. (02) 51619.1 R.A. - Fax (02) 51619222 - www.daikin.it