

FTXJ-AB
FTXJ-AS
FTXJ-AW

Spazio richiesto per l'assistenza e la ventilazione

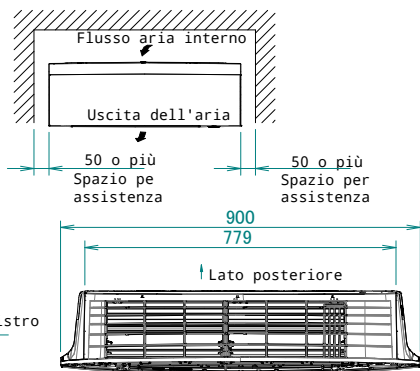

Spazio minimo per passaggio aria

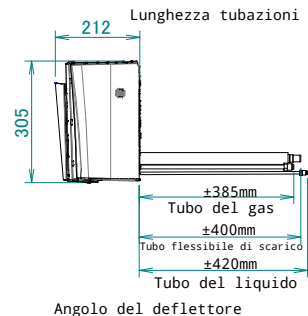
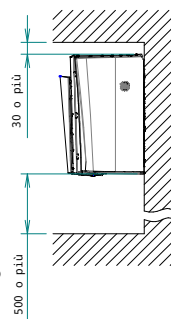

Dimensioni del pannello anteriore completamente aperto

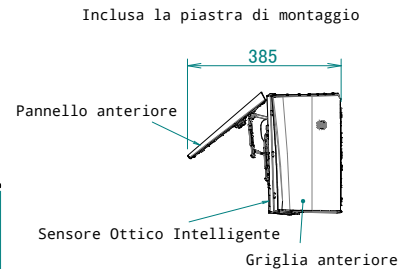

Lato sinistro

Lato destro

Pala orizzontale Pala verticale

Comando a distanza wireless

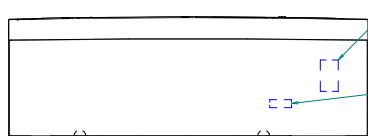

Targhetta dati Ubicato all'interno dell'unità
 Etichetta WLAN Ubicato all'interno dell'unità

Raffreddamento / Deumidificazione

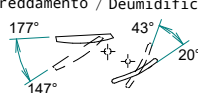

Riscaldamento / Ventola

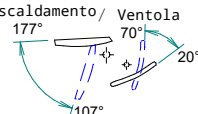

Viti di fissaggio della griglia anteriore Ubicato all'interno dell'unità

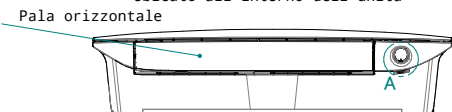

Posizione standard dei fori sulla parete

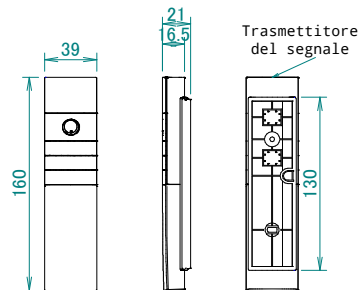
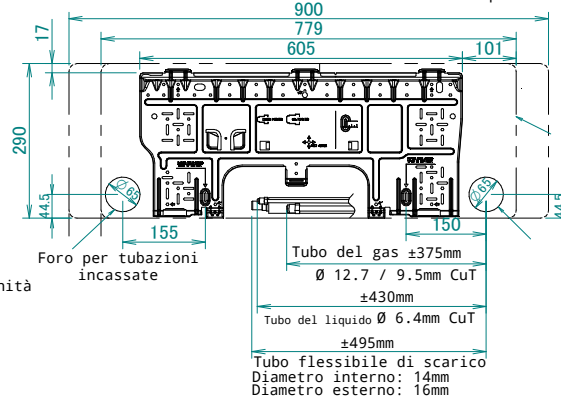

ARC488A1W/S/K

Dimensioni esterne dell'unità Parete

Foro per tubazioni incassate

Interruttore dello stato ATTIVATO/DISATTIVATO dell'unità interna

Ricevitore del segnale

Spia del timer
 Spia funzionamento

Spia Sensore Ottico Intelligente

Temperatura interna
 Sensore di umidità Ubicato all'interno dell'unità

DETAIL A

2D138920