

netatmo
BY
STARCK®

2

Sostituzione di un termostato wireless



consultare il video dell'installazione, all'indirizzo:
<http://netatmo.com/video2>

oppure installazione del primo termostato



consultare il video dell'installazione, all'indirizzo:
<http://netatmo.com/video3>

Attenzione!

Attenzione!

- Leggere attentamente queste istruzioni prima di iniziare l'installazione.
- Il termostato Netatmo deve essere installato in base agli standard applicabili.
- Prima di effettuare qualsiasi intervento, assicurarsi che la corrente elettrica sia assente.

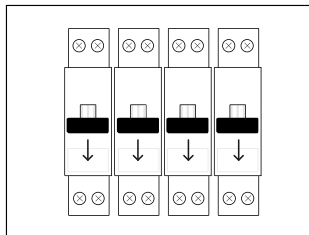
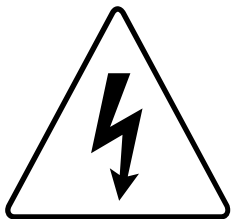

Nella confezione

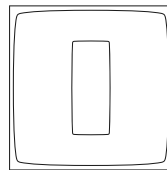

Termostato

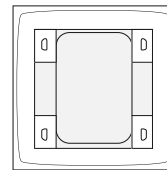

Supporto mobile

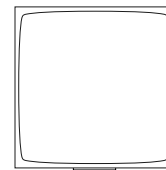

Relè

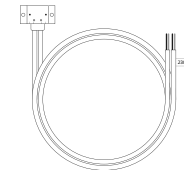

Adattatore caldaia



(Piastra di montaggio)*

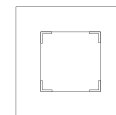

(Cornice)*

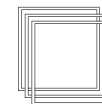

Adesivi colorati



(Alimentatore)*



Nastro



3 pile AAA

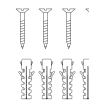

4 viti
4 tasselli

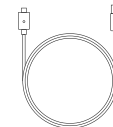

1 cavo USB

* non usato o opzionale in questo setup

Identificazione

Aprire sportello boiler (usare il manuale del boiler se necessario).

Trovare i terminali del termostato nel boiler, sono spesso etichettati come LS-LR, TA oppure COM-NO. Possono essere identificabili grazie ad un derivatore tra i due terminali del termostato.

Se si sta sostituendo un termostato wireless, trovare il rele del termostato precedente e rimuoverlo.

Se stai sostituendo il tuo primo termostato, elimina il derivatore tra i due terminali del termostato

Collegare i cavi nero e grigio del cavo dell'adattatore che porta ai terminali del termostato.

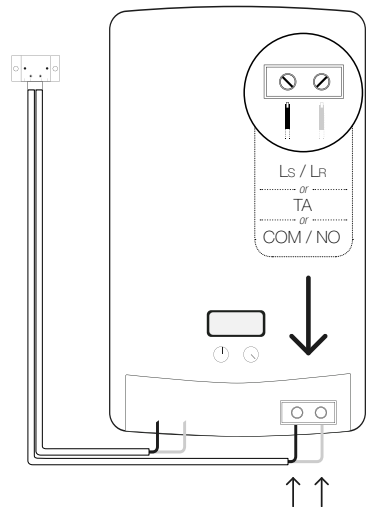

Terminale del termostato
Cavi neri e grigi
Assenza di polarità

Sostituzione

Collegare i cavi blu e marrone del **cavo dell'adattatore** che porta ai terminali elettrici (P/N or L/N).

Il nostro forum può aiutare a individuare dove collegare i cavi, all'indirizzo forum.netatmo.com.

In caso di dubbi, inviare una foto del cablaggio a: photo@netatmo.com e il nostro team di assistenza aiuterà a individuare i terminali giusti.

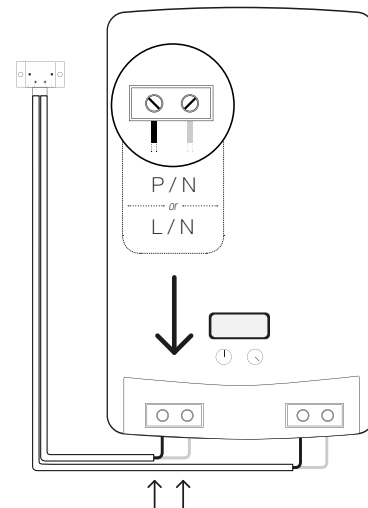

230V Terminali di alimentazione
Cavi blu e marroni

Nota: Alcuni Termostati sono collegati a terminali differenti da quelli presenti nell'elenco dello schema (ad esempio, eBus, EMS...). In questo caso, sarà necessario identificare i terminali giusti del termostato, contrassegnati con LS-LR, TA o COM-NO

Configurazione del relè

L'**adattatore** della caldaia deve essere posizionato il più lontano possibile da oggetti metallici (cablaggio, tubi, rete elettrica ...).

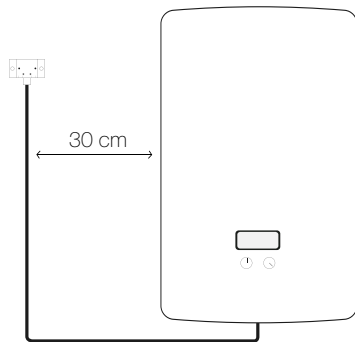

L'**adattatore** può essere fissato alla parete con un nastro biadesivo o con le viti fornite.

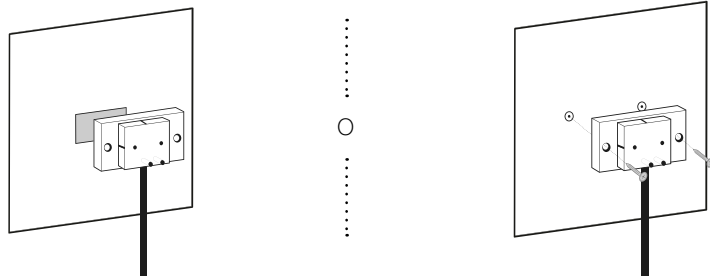

Test del relè

- 1 Collegare il **relè** all'**adattatore** della caldaia.

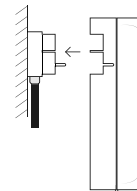

- 2 Riattivare la corrente elettrica.

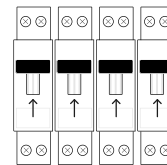

- 3 Una luce bianco lampeggia sul **relè**.

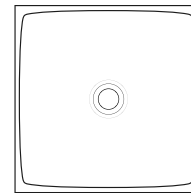

Nota: Se il relè non lampeggia dopo la riaccensione del dispositivo, esso non è alimentato. Controllare il collegamento dei cavi blu e marrone. Non dimenticare di disattivare la corrente elettrica prima di qualsiasi intervento.

Test del relè

①

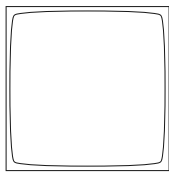

Premere il **pulsante del relè**.

②

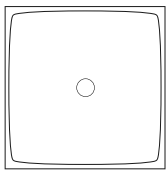

Una luce bianco sul **relè** si illumina e accende la caldaia.

③

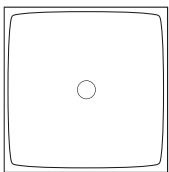

Premere di nuovo il **pulsante**.

④

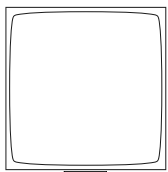

La **luce del relè** si spegne per indicare che la caldaia è spenta.

Termostato

①

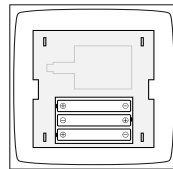

Inserire le pile nel **termostato**.

②

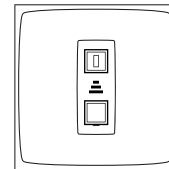

Il **termostato** mostra la schermata di avvio e cerca il **relè**.



Temperatura desiderata

Temperatura rilevata

Se il **termostato** rileva il **relè**, mostra la temperatura desiderata e la temperatura rilevata.



Se il **termostato** non trova il **relè**, mostra il simbolo «!». In questo caso, spostare il **relè** più vicino al **termostato** e attendere che il simbolo «!» scompaia.

Nota: Se la caldaia non si accende quando la luce bianco è accesa, il relè non è correttamente collegato alla caldaia. In tal caso, controllare che i cavi grigio e nero siano collegati.

Nota bene che alcuni boiler richiedono fino a 20 minuti per rispondere alla pressione del tasto del relè. In caso di dubbio, leggere il manuale d'uso e istruzioni della caldaia [sezione «termostato della stanza»].

Personalizzazione

- ① È possibile scegliere se personalizzare il **termostato** utilizzando uno degli **adesivi colorati**.

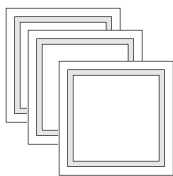

- ② Rimuovere la **cornice esterna** dell'adesivo.

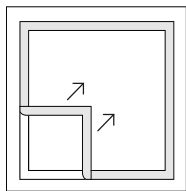

- ③ Attaccarla al retro del **termostato**.

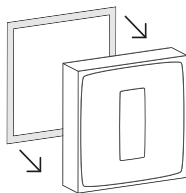

Posizione

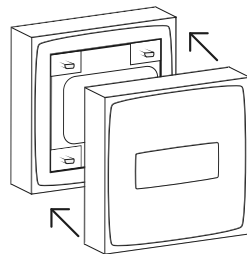

Agganciare il **termostato** al **supporto mobile** e posizionarlo su uno scaffale nel soggiorno.

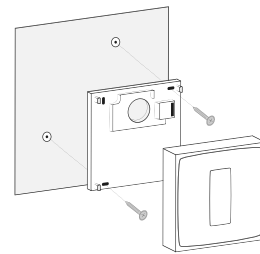

Inserire il **termostato** sulla **piastra di montaggio**.

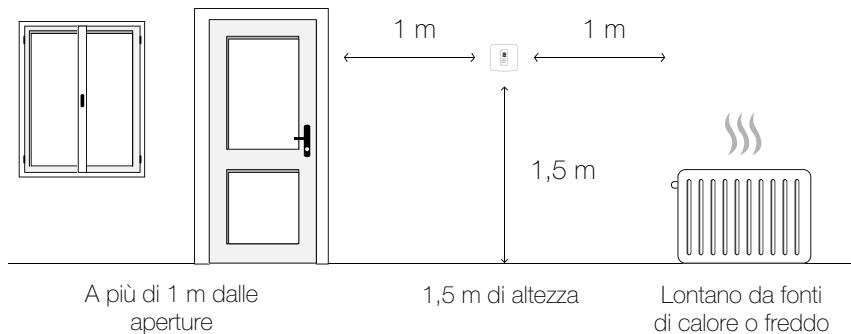

Test

App

①

Toccare la parte superiore del **termostato** finché lo schermo non mostra « MAX ».

Il **termostato** accende la caldaia.

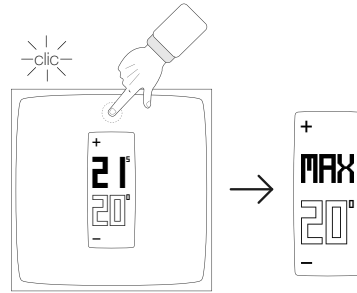

②

Toccare la parte inferiore del **termostato** finché non viene mostrato « OFF ».

Il **termostato** spegne la caldaia.

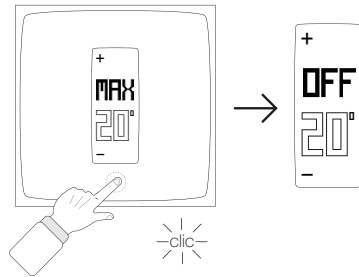

Per controllare il termostato con lo smartphone, il tablet o il computer, visitare:

<http://therm.netatmo.com>



PC / Mac



Smartphone / Tablet

Nota: Se il boiler fa il contrario di ciò che è descritto (ad esempio, passa su OFF quando il Termostato mostra MAX), vuol dire che si deve invertire la polarità del Termostato. Si può modificare la polarità nelle impostazioni avanzate della app una volta completato il setup.

Specifiche

DIMENSIONI

Termostato: 83 x 83 x 22 mm

STRUTTURA

Progettato da Starck.

Cubo in plexiglass trasparente minimalista.

5 colori intercambiabili nella confezione.

SENSORI E MISURAZIONI

Temperatura (misurazione):

Da 0°C a 50°C

Precisione: +- 0,1° C

Temperatura (setpoint):

Da 5°C a 30°C

Incremento: 0,5°C

Unità: °C

DISPLAY E-INK

Risparmio di energia, autonomia prolungata e leggibilità ottimale.

APP GRATUITA, SUPPORTO PER TUTTO IL CICLO DI VITA

Nessuna tariffa di iscrizione.

App disponibile su App Store, Windows

Phone Store e su Google Play.

Accesso gratuito alla dashboard personale online.

Accessibile da più dispositivi.

SPECIFICHE WIRELESS

Compatibile con Wi-Fi 802.11 b/g/n (2.4GHz).

Protezione supportata: Aperto/WEP/WPA/

WPA2-personal (TKIP e AES).

Connessione wireless tra il termostato e il Relè: a lungo raggio (100 m).

ALIMENTAZIONE E PILE

3 pile AAA.

2 anni di durata delle pile.

CONFIGURAZIONE E COMPATIBILITÀ

Compatibile con caldaie a gas, a combustibile, a legna o pompe di calore.

Corrente di commutazione: max 4 A

Tensione di commutazione: max 250 VCA

Alimentazione di commutazione: max 120 W

HOMEKIT

Controllare gli accessori per HomeKit lontano da casa richiede una Apple TV (3° generazione o successiva) con software Apple TV 7.0 o versioni successive, e un iPhone, iPad o iPod con iOS 8.1 o versione successiva.

Dichiarazione di conformità EU

Netatmo dichiara che il proprio dispositivo è conforme ai requisiti essenziali e alle altre disposizioni pertinenti della Direttiva 1999/5/CE.

Avvisi di sicurezza

Questo dispositivo deve essere installato in base alle norme applicabili. Utilizzare solo con l'adattatore di alimentazione fornito e con l'adattatore per caldaia. Questo dispositivo è solo per uso interno. Prima di inserire le pile, controllare che i contatti nel dispositivo e nelle pile siano puliti, se necessario pulirli. Rispettare la polarità (+/-) durante l'inserimento delle pile. Non gettare le pile nel fuoco, né cortocircuitarle o smontarle. Tenere i bambini lontano dalle pile. In caso di ingerimento delle pile, contattare immediatamente un medico. Non tentare di riparare il dispositivo: è disponibile il servizio clienti. Qualsiasi cambiamento o modifica a questa unità non espressamente approvata dall'ente responsabile della conformità può invalidare il diritto del cliente a usare

il dispositivo. Isolamento termostato e relè: dispositivi di classe II. Questo dispositivo non è destinato all'uso da parte di persone (compresi i bambini) con ridotte capacità fisiche, sensorie o mentali, o prive di esperienza o conoscenza, a meno che non siano supervisionati o istruiti da una persona responsabile della loro sicurezza sull'uso dell'apparecchio. I bambini devono essere controllati per assicurarsi che non giochino con il dispositivo.

Nota legale

L'utilizzo del logo HomeKit significa che un accessorio elettronico è stato progettato per essere collegato specificatamente ad iPod, iPhone o iPad, rispettivamente, ed è stato certificato dallo sviluppatore per soddisfare gli standard Apple. Apple non è responsabile del funzionamento di questo dispositivo o della sua conformità agli standard normativi e di sicurezza. Si prega di notare che l'utilizzo di questo accessorio con iPod, iPhone o iPad può influire sulle prestazioni wireless.



<http://support.netatmo.com>

