SPLIT SYSTEM**Air Conditioner**

MODELS
(Wall mounted type)

FAQ71CVEB**FAQ100CVEB**

English

Deutsch

Français

Español

Italiano

Ελληνικά

Nederlands

Português

Русский

Türkçe

Thank you for purchasing this Daikin air conditioner. Carefully read this operation manual before using the air conditioner. It will tell you how to use the unit properly and help you if any trouble occurs. After reading the manual, file it away for future reference. Furthermore, make certain that this operation manual is handed to a new user when he takes over the operation. This operation manual is dedicated for the indoor unit. Also refer to the operation manuals provided with the outdoor unit and remote controller.

Vielen Dank für den Kauf einer Klimaanlage von Daikin. Lesen Sie dieses Betriebshandbuch vor Inbetriebnahme der Klimaanlage sorgfältig durch. Sie erfahren hier, wie die Einheit korrekt genutzt wird, und es ist Ihnen bei Störungen behilflich. Wenn Sie das Handbuch durchgelesen haben, bewahren Sie es gut auf, damit Sie auch später noch nachschlagen können. Stellen Sie außerdem sicher, dass diese Betriebsanleitung an neue Benutzer ausgehändigt wird, wenn diese die Kontrolle über die Anlage übernehmen. Diese Betriebsanleitung hat das Innenaggregat zum Gegenstand. Bitte beachten Sie auch die mit dem Außenaggregat und der Fernbedienung gelieferten Betriebsanleitungen.

Nous vous remercions pour votre acquisition de ce système de climatisation Daikin. Lisez attentivement ce manuel avant d'utiliser le climatiseur. Il vous expliquera comment vous servir correctement de l'appareil et vous guidera en cas de problème. Lorsque vous aurez lu le manuel, rangez-le afin de pouvoir vous y référer ultérieurement. Veuillez également à ce que le présent manuel d'utilisation soit remis au nouvel utilisateur avant qu'il commence à travailler. Le présent manuel d'utilisation porte sur l'unité intérieure. Reportez-vous également aux manuels d'utilisation fournis avec l'unité extérieure et la télécommande.

Le agradecemos la compra de este acondicionador de aire Daikin. Lea cuidadosamente el manual de funcionamiento antes de utilizar el acondicionador de aire. Dicho manual le indicará cómo utilizar adecuadamente la máquina y le ayudará en caso de avería. Después de leer el manual, consérvelo para consultas futuras. Además, asegúrese de que cuando un nuevo usuario asume el funcionamiento se le proporciona este manual de instrucciones. Este manual de instrucciones está dirigido a la unidad interior. Consulte también los manuales de instrucciones proporcionados con la unidad exterior y el mando a distancia.

La ringraziamo di aver acquistato questo condizionatore d'aria Daikin. Leggere attentamente questo manuale prima di utilizzare il condizionatore. Contiene le istruzioni per usare correttamente l'unità e per rimediare ad eventuali problemi di funzionamento. Dopo averlo letto, conservare il manuale per consultazioni future. Inoltre, non dimenticare di consegnare questo manuale d'uso al nuovo utente che dovesse subentrare. Il presente manuale d'uso è riservato all'unità interna. Consultare anche i manuali d'uso forniti insieme all'unità esterna ed al comando a distanza.

Σας ευχαριστούμε που αγοράσατε αυτή την κλιματιστική συσκευή της Daikin. Διαβάστε προσεκτικά αυτό το εγχειρίδιο χρήσης πριν χρησιμοποιήσετε την κλιματιστική συσκευή. Θα σας εξηγήσει πώς να χρησιμοποιείτε τη μονάδα σωστά και θα σας βοηθήσει αν παρουσιαστεί κάποιο πρόβλημα. Αυτό το εγχειρίδιο περιγράφει μόνο την εσωτερική μονάδα. Χρησιμοποιήστε το μαζί με το εγχειρίδιο λειτουργίας για την εξωτερική μονάδα. Αφού διαβάσετε το εγχειρίδιο, φυλάξτε το για μελλοντική χρήση. Λειτουργία: δείτε τις οδηγίες λειτουργίας του τηλεχειριστηρίου για λεπτομέρειες σχετικά με τα ονόματα και τις λειτουργίες των διακοπών και των θοονών του τηλεχειριστηρίου. Επιπλέον, μην παραλείψετε να παραδώσετε αυτό το εγχειρίδιο λειτουργίας σε έναν νέο χρήστη, όταν αυτός θα αναλάβει τη λειτουργία της μονάδας. Αυτό το εγχειρίδιο προορίζεται αποκλειστικά για την εσωτερική μονάδα. Επίσης, συμβουλευτείτε τα εγχειρίδια λειτουργίας που παρέχονται με την εξωτερική μονάδα και το τηλεχειριστήριο.

Wij danken u voor de aankoop van deze Daikin airconditioner. Lees deze bedrijfshandleiding aandachtig door voordat u de airconditioner gebruikt. Het omvat uitleg over het correcte gebruik van de unit en biedt hulp in geval een storing mocht optreden. Gebruik deze handleiding voor verdere raadpleging. Zorg er tevens voor dat deze gebruiksaanwijzing aan elke nieuwe gebruiker overhandigd wordt. Deze gebruiksaanwijzing behandelt specifiek de binneneenheid. Raadpleeg tevens de gebruiksaanwijzingen van de buitenunit en de afstandsbediening.

Obrigado por ter adquirido este aparelho de ar condicionado Daikin. Leia atentamente este manual de operação antes de utilizar o ar condicionado. Este manual lhe indica como utilizar corretamente a unidade e fornecer-lhe a ajuda caso ocorra algum problema. Após a leitura, guarde este manual num local onde qualquer utilizador o possa ler a qualquer altura. Além disso, certifique-se de que este manual de operação é entregue a cada novo utilizador que assumir o controlo da operação. Este manual de operação destina-se à unidade interior. Consulte também os manuais de operação fornecidos com a unidade exterior e o controlo remoto.

Благодарим за покупку кондиционера Daikin. До начала работы с кондиционером внимательно изучите данное руководство по эксплуатации. В нем излагаются правила пользования и приводятся рекомендации по поиску и устранению неисправностей. После изучения руководства сохраните его для справки. Более того, следует убедиться, что новый пользователь, приступая к работе, получил настоящее руководство. Настоящее руководство предназначено для внутреннего блока. Смотрите также руководство для наружного блока и пульта дистанционного управления.

Daikin klima satın aldığınız için teşekkür ederiz. Klimanızı kullanmadan önce bu kullanma kılavuzunu dikkatlice okuyunuz. Bu kılavuz ünitenin nasıl uygun olarak kullanılacağını anlatır ve herhangi bir problem olduğunda size yardım eder. Kullanma kılavuzunu okuduktan sonra ileride tekrar faydalanmak üzere saklayınız. Ayrıca, bu kullanım kılavuzunun çalışmayı devralan yeni kullanıcılar da verildiğinden emin olun. Bu kullanım kılavuzu, iç ünite için hazırlanmıştır. Ayrıca, dış ünite ve uzaktan kumandayla birlikte verilen kullanım kılavuzlarına da bakın.

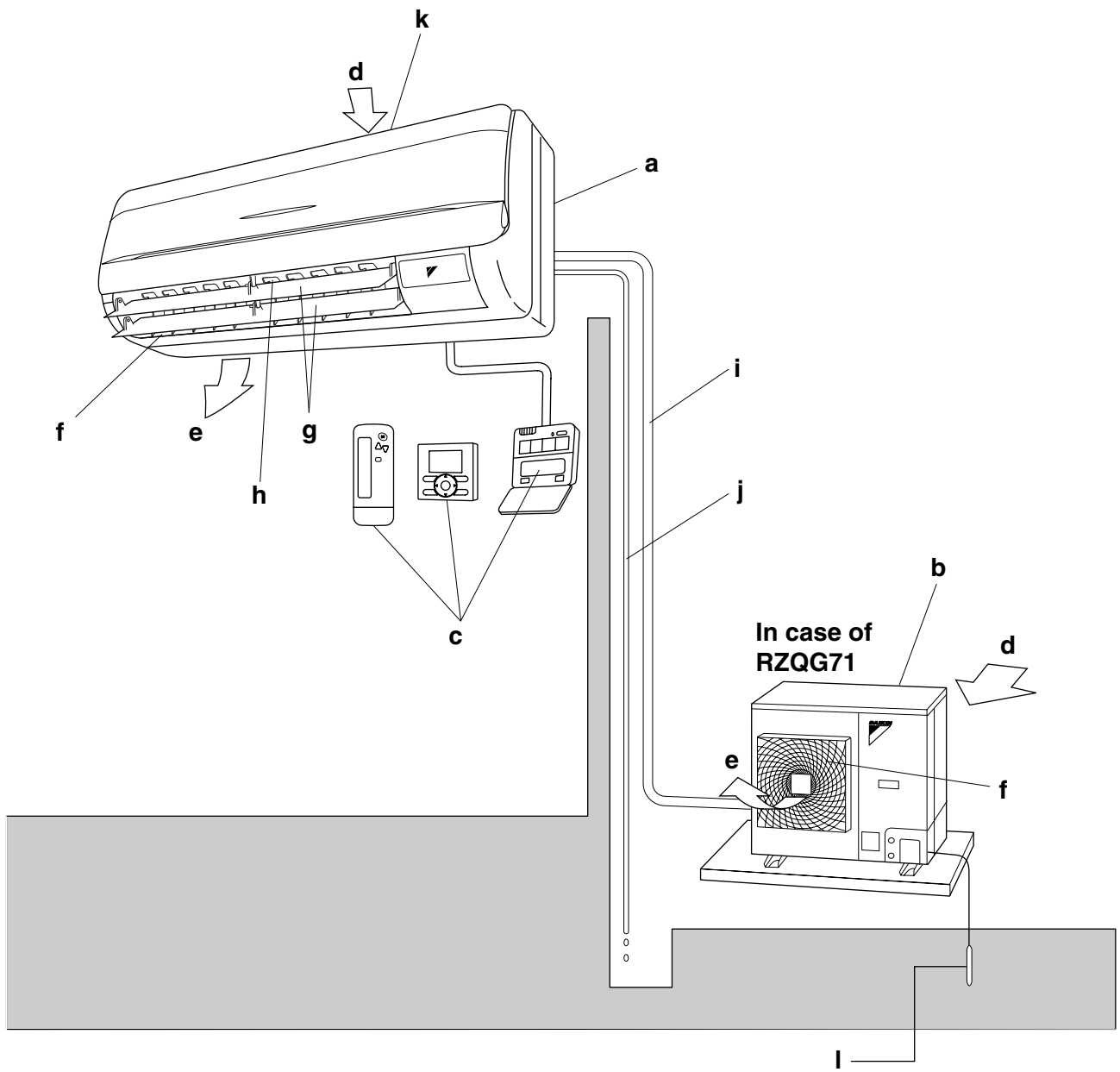

■ DISPOSAL REQUIREMENTS ■ VORSCHRIFTEN ZUR ENTSORGUNG ■ INSTRUCTIONS D'ÉLIMINATION
■ REQUISITOS PARA LA ELIMINACIÓN ■ SPECIFICHE DI SMALTIMENTO ■ ΠΡΟΫΠΟΘΕΣΕΙΣ ΑΠΟΡΡΙΨΗΣ
■ VEREISTEN VOOR HET OPRUIJEN ■ REQUISITOS PARA A ELIMINAÇÃO ■ ТРЕБОВАНИЯ К УТИЛИЗАЦИИ
■ BERTARAF GEREKSINIMLERI

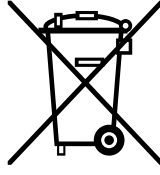

GB Disposal requirements

Your air conditioning product is marked with this symbol. This means that electrical and electronic products shall not be mixed with unsorted household waste.

Do not try to dismantle the system yourself: the dismantling of the air conditioning system, treatment of the refrigerant, of oil and of other parts must be done by a qualified installer in accordance with relevant local and national legislation.

Air conditioners must be treated at a specialized treatment facility for re-use, recycling and recovery. By ensuring this product is disposed of correctly, you will help to prevent potential negative consequences for the environment and human health. Please contact the installer or local authority for more information.

Batteries must be removed from the remote controller and disposed of separately in accordance with relevant local and national legislation.

D Vorschriften zur Entsorgung

Ihre Klimaanlage ist mit diesem Symbol gekennzeichnet. Das bedeutet, dass elektrische und elektronische Produkte nicht mit unsortiertem Haushaltsabfall entsorgt werden dürfen.

Versuchen Sie auf keinen Fall das System selbst zu demontieren. Die Demontage des Klimaanlage-Systems sowie die Handhabung von Kältemitteln, Öl und möglichen weiteren Teilen muss von einem qualifizierten Monteur gemäß den entsprechenden örtlichen und staatlichen Bestimmungen vorgenommen werden.

Klimaanlagen müssen bei einer fachkundigen Einrichtung für Wiederverwendung, Recycling und Wiedergewinnung aufbereitet werden. Indem Sie dieses Produkt korrekt entsorgen, helfen Sie potenzielle negative Folgen für die Umwelt und die Gesundheit der Menschen zu vermeiden. Nehmen Sie bitte hinsichtlich weiterer Informationen Kontakt auf mit dem Monteur oder den örtlichen Behörden.

Die Batterien müssen aus der Fernbedienung entfernt werden und gemäß den entsprechenden örtlichen und staatlichen Vorschriften separat entsorgt werden.

F Instructions d'élimination

Cet appareil de conditionnement d'air porte le symbole ci-joint. Ce symbole signifie que les appareils électriques et électroniques doivent être éliminés séparément des ordures ménagères non triées.

N'essayez pas de démonter vous-même l'appareil : le démontage de l'appareil de conditionnement d'air ainsi que le traitement du réfrigérant, de l'huile et d'autres composants doivent être effectués par un installateur qualifié, en accord avec les réglementations locales et nationales en vigueur.

Les appareils de conditionnement d'air doivent être traités dans des installations spécialisées de dépannage, réutilisation ou recyclage. En vous assurant que cet appareil est éliminé correctement, vous contribuez à éviter les conséquences potentiellement néfastes sur l'environnement et la santé. Veuillez contacter votre installateur ou les autorités locales pour plus d'information.

Les piles de la télécommande doivent être enlevées et éliminées séparément, conformément aux réglementations locales et nationales en vigueur.

E Requisitos para la eliminación

Su acondicionador de aire está marcado con este símbolo. Esto significa que los productos eléctricos y electrónicos no deben mezclarse con el resto de residuos domésticos no clasificados.

No intente desmontar el sistema usted mismo: El desmantelamiento del acondicionador de aire, así como el tratamiento del refrigerante, aceite y otros componentes, debe ser efectuado por un instalador competente de acuerdo con las normas locales y nacionales aplicables.

Los acondicionadores de aire deben ser tratados en instalaciones especializadas para su reutilización, reciclaje y recuperación. Al asegurarse de desechar este producto de la forma correcta, está contribuyendo a evitar posibles consecuencias negativas para el entorno y para la salud de las personas. Contacte, por favor, con el instalador o con las autoridades locales para obtener más información.

Las pilas del control remoto deben extraerse y eliminarse por separado y de acuerdo con la normativa local y nacional aplicable.

I Specifiche di smaltimento

Il climatizzatore è contrassegnato con questo simbolo, ciò significa che i prodotti elettrici ed elettronici non possono essere smaltiti insieme ai rifiuti domestici non differenziati.

Non cercare di demolire il sistema da soli: la demolizione del sistema di condizionamento, nonché il recupero del refrigerante, dell'olio e di qualsiasi altra parte devono essere eseguiti da un installatore qualificato in conformità alla legislazione locale e nazionale vigente in materia.

I climatizzatori devono essere trattati presso una struttura specializzata nel riutilizzo, riciclaggio e recupero dei materiali. Il corretto smaltimento del prodotto eviterà le possibili conseguenze negative all'ambiente e alla salute dell'uomo. Per maggiori informazioni contattare l'installatore o le autorità locali.

Le batterie devono essere tolte dal telecomando e smaltite separatamente conformemente alla legislazione locale e nazionale vigente in materia.

GR Προϋποθέσεις απόρριψης

Το κλιματιστικό σας επισημαίνεται με αυτό το σύμβολο. Αυτό σημαίνει ότι οι ηλεκτρικές και ηλεκτρονικές συσκευές πρέπει να απορρίπτονται χωριστά από τα οικιακά απορρίμματα.

Μην προσπαθήσετε να αποσυναρμολογήσετε μόνοι σας το σύστημα: Η αποσυναρμολόγηση της μονάδας κλιματισμού, ο χειρισμός του ψυκτικού μέσου, του λαδιού και των άλλων μερών θα πρέπει να γίνεται από κάποιο ειδικευμένο τεχνικό, σύμφωνα με τη σχετική τοπική και εθνική νομοθεσία.

Για την εκ νέου χρήση, την ανακύκλωση και την επισκευή, οι μονάδες κλιματισμού θα πρέπει να υφίστανται επεξεργασία σε ειδικές εγκαταστάσεις. Επιβεβαιώνοντας ότι αυτό το προϊόν απορρίπτεται σωστά, θα αποφύγετε ενδεχόμενες αρνητικές συνέπειες για το περιβάλλον και την υγεία. Παρακαλώ επικοινωνήστε με τον τεχνικό εγκατάστασης ή τις τοπικές αρχές για περισσότερες πληροφορίες.

Οι μπαταρίες θα πρέπει να αφαιρούνται από το τηλεχειριστήριο και να απορρίπτονται ξεχωριστά, σύμφωνα με τη σχετική τοπική και εθνική νομοθεσία.

NL Vereisten voor het opruijen

Uw airconditioningproduct draagt dit symbool. Dit betekent dat u geen elektrische en elektronische producten mag mengen met niet-gesorteerd huishoudelijk afval.

Probeer niet zelf het systeem te ontmantelen: het ontmantelen van het airconditioningsysteem, behandelen van het koelmiddel, olie en andere onderdelen moet worden uitgevoerd door een bevoegd installateur in overeenstemming met de relevante lokale en nationale reglementeringen.

Airconditioners moeten bij een gespecialiseerd behandelingsbedrijf worden behandeld voor hergebruik, recyclage en terugwinning. Door ervoor te zorgen dat dit product op de correcte manier wordt opgeruimd, helpt u potentiële negatieve gevolgen voor het milieu en de gezondheid te voorkomen. Voor meer informatie, gelieve contact op te nemen met de installateur of de lokale overheid.

De batterijen moeten uit de afstandsbediening worden verwijderd en afzonderlijk opgeruimd in overeenstemming met de relevante lokale en nationale reglementeringen.

P Requisitos para a eliminação

O equipamento de ar condicionado que possui este símbolo. Significa que os produtos eléctricos e electrónicos não devem ser misturados com o lixo doméstico indiferenciado.

Não tente desmontar pessoalmente o sistema: o desmantelamento do sistema de ar condicionado e o tratamento do líquido de refrigeração, do óleo e de outros componentes têm de ser feitos por um instalador qualificado, cumprindo a legislação nacional relevante e regulamentos locais aplicáveis.

Os equipamentos de ar condicionado têm de ser processados numa estação de tratamento especializada, para reutilização, reciclagem ou recuperação. Ao certificar-se de que este produto é eliminado correctamente, está a contribuir para evitar as potenciais consequências negativas para o ambiente e para a saúde humana. Contacte o seu instalador ou as autoridades locais, para obter mais informações.

As pilhas do controlo remoto têm de ser retiradas e eliminadas separadamente, cumprindo a legislação nacional e os regulamentos locais aplicáveis.

RUS Требования к утилизации

Ваш кондиционер помечен этим символом. Это значит, что электрические и электронные изделия не следует смешивать с несортированным бытовым мусором.

Не пытайтесь демонтировать систему самостоятельно: демонтаж системы, удаление холодильного агента, масла и других частей должны проводиться квалифицированным монтажником в соответствии с местным и общегосударственным законодательством. Кондиционеры необходимо сдавать на специальную перерабатывающую станцию для утилизации, переработки и вторичного использования. Обеспечивая надлежащую утилизацию настоящего изделия, вы способствуете предотвращению наступления возможных негативных последствий для окружающей среды и здоровья людей.

За более подробной информацией обращайтесь к монтажнику или в местные органы власти.

Аккумуляторные батареи необходимо извлечь из пульта дистанционного управления и утилизировать отдельно в соответствии с действующим местным и общегосударственным законодательством.

TR Bertaraf gereksinimleri

Klimanız bu sembole işaretlenmiştir. Bu da elektrikli ve elektronik ürünlerin, ayrılmaması evsel atıklarla karıştırılmaması gerektiği anlamına gelir. Sistemi kendi kendinize sökmeye çalışmayın: klima sisteminin sökülmesi ve soğutucu akışkan, yağ ve diğer parçalarla ilgili işlemler yerel ve ulusal mevzuata uygun olarak bir montaj görevlisi tarafından gerçekleştirilmelidir. Klimalar yeniden kullanın, geri dönüştürme ve kazanım için özel bir işleme tesisine gönderilmelidir. Bu ürünün doğru şekilde bertaraf edilmesini sağlayarak, çevre ve insan sağlığı için olası olumsuz sonuçların önlenmesine yardımcı olursunuz. Lütfen, daha fazla bilgi için montaj görevlisi veya ilgili kurum ile iletişime geçin. Uzaktan kumandadaki piller çıkartılmalı ve ilgili yerel ve ulusal mevzuat uyarınca ayrı olarak bertaraf edilmelidir.

INDICE

| | |
|---|-----|
| ILLUSTRAZIONI..... | [1] |
| 1. PRECAUZIONI PER LA SICUREZZA | 1 |
| 2. COSA FARE PRIMA DI FAR FUNZIONARE IL SISTEMA..... | 4 |
| 3. RANGE DI FUNZIONAMENTO | 5 |
| 4. LUOGO DI INSTALLAZIONE | 6 |
| 5. PROCEDURA DI FUNZIONAMENTO | 6 |
| 6. CARATTERISTICHE DI FUNZIONAMENTO | 7 |
| 7. FUNZIONAMENTO OTTIMALE | 9 |
| 8. MANUTENZIONE (PER IL PERSONALE DELL'ASSISTENZA TECNICA)..... | 10 |
| 9. SINTOMI CHE NON INDICANO UN MALFUNZIONAMENTO DEL CONDIZIONATORE D'ARIA | 13 |
| 10. INDIVIDUAZIONE GUASTI | 16 |

Le istruzioni originali sono redatte in lingua inglese. Tutte le altre lingue sono traduzioni delle istruzioni originali.

Informazioni importanti sul refrigerante utilizzato

Questo prodotto contiene gas fluorurati ad effetto serra inclusi nel protocollo di Kyoto.

Tipo di refrigerante: R410A

Valore GWP⁽¹⁾: 1975

⁽¹⁾ GWP = potenziale di riscaldamento globale

È possibile che siano necessarie ispezioni periodiche per controllare eventuali perdite di refrigerante secondo le normative locali e/o europee. Per informazioni più dettagliate, contattare il rivenditore locale.

1. PRECAUZIONI PER LA SICUREZZA

Prima dell'uso, si raccomanda di leggere con attenzione questo manuale di istruzioni, per ottenere tutti i vantaggi delle funzioni del condizionatore d'aria e per evitare malfunzionamenti causati da una gestione errata.

Questo prodotto viene classificato tra le "apparecchiature non accessibili al pubblico generico".

Questo apparecchio è destinato ad essere utilizzato da utenti esperti o qualificati in negozi, nell'industria leggera e nelle aziende agricole o per uso commerciale di utenti non esperti.

Questo apparecchio può essere utilizzato da bambini dagli 8 anni in su e da persone con ridotte capacità fisiche, sensoriali o mentali o con mancanza di esperienza e conoscenza, dietro supervisione o se istruiti all'uso dell'apparecchio in modo sicuro, con relativa comprensione dei pericoli connessi. I bambini non devono giocare con l'apparecchio. Pulizia e manutenzione da parte dell'utente devono essere eseguite esclusivamente dalle persone indicate nel manuale.

L'apparecchio non è destinato all'uso da parte di bambini incustoditi o persone che non abbiano conoscenze specifiche nell'utilizzo dei condizionatori d'aria.

Ciò potrebbe causare lesioni o scosse elettriche.

- In questo manuale le precauzioni vengono suddivise in **PERICOLO** e **ATTENZIONE**. Assicurarsi di agire in conformità a tutte le precauzioni sottostanti: in quanto rappresentano importanti misure di sicurezza.

⚠ PERICOLO Indica una situazione potenzialmente pericolosa che, in caso di occorrenza, potrebbe causare decessi o gravi lesioni.

⚠ ATTENZIONE ... Indica una situazione potenzialmente pericolosa che, in caso di occorrenza, potrebbe causare lesioni di media o piccola entità.
Questa precauzione potrebbe anche essere utilizzata per prevenire eventuali pratiche non sicure.

- Dopo averlo letto, conservare il manuale in un posto dove l'utilizzatore possa reperirlo in qualsiasi momento. Inoltre, accertarsi che questo manuale venga consegnato ad ogni nuovo utilizzatore quando si appresta ad operare con il sistema.

⚠ PERICOLO —————
Se il condizionatore d'aria funziona in modo difettoso (emettendo un odore di bruciato, ecc.), scollegare l'alimentazione dell'unità e rivolgersi al proprio rivenditore di zona.

Il funzionamento prolungato in tali condizioni può provocare guasti, scosse elettriche o incendi.

Per gli aggiornamenti, le riparazioni e la manutenzione, rivolgersi al rivenditore autorizzato.

Eseguito l'installazione in modo non corretto si corre il rischio di perdite d'acqua, di scosse elettriche o di incendi.

Non utilizzare fusibili di taratura non adatta.

L'utilizzo di fusibili non adatti, di fili di rame o di altri fili sostitutivi potrebbe causare scosse elettriche, incendi e lesioni oppure danneggiare il condizionatore d'aria.

Consultare il proprio rivenditore di zona se il condizionatore d'aria viene sommerso a causa di un disastro naturale, come un'inondazione o un tifone.

In tal caso, non utilizzare il condizionatore d'aria. In caso contrario, si potrebbero verificare malfunzionamenti, scosse elettriche o incendi.

Accedere e spegnere il condizionatore d'aria con il comando a distanza. Non usare mai l'interruttore di protezione a tale scopo.

In caso contrario, ciò potrebbe provocare un incendio o una perdita d'acqua. Inoltre, se è previsto un comando automatico di ripristino a seguito di un ammanco di corrente e l'alimentazione viene ripristinata, la ventola inizierà a girare improvvisamente e ciò potrebbe causare lesioni.

Non utilizzare il condizionatore d'aria in atmosfera contaminata da vapori d'olio, come olio da cottura o vapori d'olio per macchine.

I vapori d'olio possono causare crepe nel condizionatore d'aria, scosse elettriche o incendi.

Non utilizzare materiali infiammabili (es. lacca per capelli o insetticida) vicino al condizionatore.

Non pulire il condizionatore d'aria con solventi organici come diluenti per vernici.

L'utilizzo di solventi organici potrebbe causare crepe del condizionatore d'aria, scosse elettriche o incendi.

Non utilizzare il condizionatore d'aria in luoghi con presenza eccessiva di fumi oleosi, come sale di cottura, oppure in luoghi con gas infiammabili, gas corrosivi o polveri metalliche.

L'utilizzo del condizionatore in tali luoghi potrebbe causare incendi o guasti del prodotto.

Prestare attenzione al rischio di incendio in caso di perdita di refrigerante.

Se il condizionatore d'aria non funziona correttamente, se cioè non genera aria fredda o aria calda, la causa potrebbe essere dovuta ad una perdita di refrigerante. Rivolgersi al proprio rivenditore di zona per ricevere assistenza. Il refrigerante presente nel condizionatore d'aria è sicuro e normalmente non provoca perdite. Tuttavia, se il refrigerante dovesse fuoriuscire ed entrare in contatto con la fiamma libera di un bruciatore, un riscaldatore o una cucina, potrebbe generare componenti pericolosi. Spegnerlo il condizionatore d'aria e rivolgersi al proprio rivenditore di zona. Accendere il condizionatore d'aria una volta che il tecnico qualificato dell'assistenza si sarà assicurato di aver confermato che la perdita è stata riparata.

Non inserire le dita, bastoncini o altri oggetti nelle aperture dell'aria e tra le pale della ventola.

Il contatto con le pale della ventola ad alta velocità del condizionatore d'aria possono causare gravi lesioni.

Consultare il proprio rivenditore di zona per la pulizia dell'interno del condizionatore d'aria.

Un'errata pulizia potrebbe danneggiare i componenti di plastica e si correrebbe il rischio di perdite d'acqua e di scosse elettriche.

Evitare l'esposizione diretta e prolungata all'aria fredda o calda proveniente dal condizionatore d'aria, oppure all'aria troppo fredda o troppo calda. Altrimenti, si corre il rischio di debilitare le proprie condizioni fisiche e/o di ammalarsi.

Per l'installazione del condizionatore d'aria rivolgersi al rivenditore autorizzato.

Eseguito l'installazione da sé si corre il rischio di perdite d'acqua, di scosse elettriche o di incendi.

Non mancare di utilizzare esclusivamente componenti accessori venduti separatamente raccomandati dalla nostra società.

Un'installazione non corretta eseguita dall'utente può provocare perdite d'acqua, scosse elettriche o incendi.

Per spostare e reinstallare il condizionatore d'aria rivolgersi al rivenditore autorizzato.

Un'installazione non corretta può provocare perdite d'acqua, scosse elettriche o incendi.

Assicurarsi di effettuare un collegamento a terra del condizionatore d'aria.

Non collegare la messa a terra del condizionatore d'aria con una tubatura di servizio, con uno scaricatore a terra o con la messa a terra di una linea telefonica.

Una messa a terra errata può provocare scosse elettriche o incendi.

Una grossa sovratensione derivata da un fulmine o da altre cause può causare danni al condizionatore d'aria.

Non mancare di installare un interruttore di dispersione a terra.

La mancata installazione di un interruttore di dispersione a terra potrebbe causare scosse elettriche o incendi.

Accertarsi di usare una fonte di alimentazione dedicata per il condizionatore d'aria.

L'utilizzo di qualsiasi altra fonte di alimentazione potrebbe causare la generazione di calore, incendi o guasti del condizionatore d'aria.

Per le perdite di gas refrigerante, rivolgersi al rivenditore autorizzato.

Quando il condizionatore d'aria viene installato in un locale di piccole dimensioni, è necessario adottare le misure appropriate affinché la quantità del refrigerante che ha subito delle perdite non ecceda la concentrazione limite in caso di perdite. Per l'installazione di componenti accessori venduti separatamente, rivolgersi a tecnici specializzati.



ATTENZIONE

I bambini devono essere sempre sorvegliati da un adulto, affinché non giochino con l'unità interna o con il relativo comando a distanza.

La messa in funzione accidentale da parte di un bambino può causare lesioni o scosse elettriche.

Non permettere ai bambini di salire sull'unità esterna ed evitare di appoggiarvi oggetti.

Cadute o crolli potrebbero causare lesioni personali.

Non permettere che i bambini giochino sopra o attorno all'unità esterna.

Se toccassero l'unità senza precauzioni si potrebbero causare delle lesioni.

Non esporre direttamente bambini, animali e piante al flusso d'aria dell'unità interna, poiché ciò potrebbe causare effetti collaterali.

Non posizionare bombolette spray infiammabili né spruzzare in prossimità del condizionatore d'aria, poiché ciò potrebbe causare incendi.

Non lavare il condizionatore d'aria né il telecomando con acqua in quanto possibile causa di scosse elettriche o incendi.

Non posizionare contenitori d'acqua (vasi di fiori, ecc.) sull'unità interna poiché ciò potrebbe causare scosse elettriche o incendi.

Non porre contenitori infiammabili, come bombolette spray, entro 1 metro dall'uscita dell'aria.

I contenitori potrebbero esplodere a causa dell'uscita di aria calda dall'unità interna o esterna.

Quando non si utilizza il condizionatore d'aria per periodi di tempo prolungati, disattivare l'alimentazione.

In caso contrario, il condizionatore d'aria si potrebbe surriscaldare o potrebbe prender fuoco a causa dell'accumulo di polvere.

Non sistemare oggetti nelle immediate vicinanze dell'unità esterna ed evitare che foglie e altri detriti si depositino intorno all'unità.

Le foglie rappresentano un giaciglio per i piccoli animali che potrebbero penetrare all'interno dell'unità. All'interno dell'unità, questi animali potrebbero essere causa di malfunzionamenti, fumo o incendi se entrano in contatto con le parti elettriche.

Prima di pulire il condizionatore d'aria, assicurarsi di aver arrestato il funzionamento dell'unità e di aver spento l'interruttore di protezione.

In caso contrario, ciò potrebbe causare scosse elettriche e lesioni.

Non azionare il condizionatore d'aria con le mani bagnate. Si correrebbe il rischio di scosse elettriche.

Non toccare le parti interne del comando a distanza.

Se si toccano determinate parti interne, si potrebbero causare scosse elettriche e danni al comando a distanza. Si prega di consultare il proprio rivenditore di zona per quanto concerne il controllo e la regolazione delle parti interne.

Per assicurare che la scorta di ossigeno presente sia sempre sufficiente, assicurarsi che l'ambiente sia adeguatamente ventilato quando il condizionatore d'aria viene usato unitamente ad un bruciatore.

Non lasciare il comando a distanza dove c'è il rischio che si bagni.

Se l'acqua entra nel comando a distanza vi è il rischio di perdite elettriche e di danni ai componenti elettronici.

Fare attenzione durante la pulizia o il controllo del filtro dell'aria.

Durante le operazioni in luoghi elevati, è necessario prestare la massima attenzione. Qualora l'impalcatura non sia stabile, si può cadere o vacillare, con conseguenti lesioni personali.

Non rimuovere la griglia laterale dell'uscita dell'unità esterna.

La griglia offre protezione dal ventilatore ad alta velocità dell'unità, che può causare lesioni.

Per evitare il rischio di ferirsi, non toccare l'entrata dell'aria, né le alette di alluminio dell'unità.

Non collocare sotto l'unità interna oggetti che potrebbero essere danneggiati dall'acqua.

In determinate condizioni, la presenza di condensa sull'unità o sulle tubature del refrigerante, la presenza di sporizia nel filtro dell'aria o l'intasamento dello scarico potrebbero dare luogo ad un gocciolamento, con conseguente formazione di contaminazione o guasto dell'elemento interessato.

Non posizionare radiatori direttamente sotto l'unità interna, poiché il calore risultante potrebbe causare deformazioni.

Non lasciare apparecchi che producono fiamme libere in luoghi esposti al flusso d'aria proveniente dall'unità, poiché ciò potrebbe limitare la combustione del bruciatore.

Non bloccare gli ingressi o le uscite dell'aria.

Un flusso dell'aria ostacolato potrebbe causare prestazioni insufficienti o problemi.

Non utilizzare il condizionatore d'aria per altri scopi.

Non utilizzare il condizionatore d'aria per scopi particolari quali la conservazione di cibi, animali, piante, apparecchiature di precisione od opere d'arte, poiché influirebbe negativamente sulla condizione di tali soggetti.

Non installare il condizionatore d'aria in ambienti in cui potrebbero verificarsi perdite di gas infiammabili.

L'eventuale fuoriuscita di gas o la presenza di gas stagnante intorno al condizionatore d'aria potrebbe causare un incendio.

Per assicurare un drenaggio completo, installare correttamente le tubazioni di drenaggio.

Se le tubazioni di drenaggio non vengono disposte correttamente, lo scarico non fuoriuscirà. Sporizia e detriti potrebbero quindi accumularsi nel tubo di drenaggio e ciò potrebbe causare una perdita d'acqua. Se si verifica questo inconveniente, spegnere il condizionatore d'aria e rivolgersi al proprio rivenditore di zona per ricevere assistenza.

• NOTA PER IL PERSONALE DELL'ASSISTENZA

⚠ PERICOLO

Può causare scossa elettrica, innesco, incendio

- Prima di iniziare l'ispezione delle parti elettriche (scatola di controllo, motore della ventola, pompa di drenaggio, ecc.), ricordarsi di escludere tutte le vie di alimentazione del condizionatore d'aria dell'unità interna e dell'unità esterna ed eventuali altre vie di alimentazione, altrimenti si rischierebbe una scossa elettrica.
 - Per pulire lo scambiatore di calore, ricordarsi di rimuovere il quadro elettrico, il motore della ventola e la pompa di drenaggio. L'acqua o il detergente potrebbero deteriorare l'isolante dei componenti elettrici, i quali potrebbero subire delle bruciature.
 - A causa dell'alta tensione, non aprire lo sportello della scatola di controllo per dieci minuti dopo aver disinserito il sezionatore di sicurezza.
-

— ⚠ ATTENZIONE! SCOSSA ELETTRICA —

- A causa dell'alta tensione, non aprire lo sportello della scatola di controllo per dieci minuti dopo aver disinserito il sezionatore di sicurezza.
- Una volta aperta la scatola, misurare le tensioni dei punti illustrati sotto la scheda del circuito stampato con un tester e assicurarsi che queste non siano più alte di 50VCC.
Non toccare le parti in tensione durante l'esecuzione di questo lavoro.

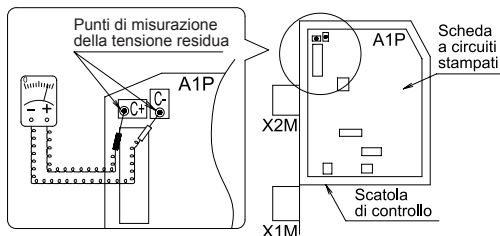

- Dopo un ammanco di corrente, il funzionamento sarà ripristinato automaticamente.

2. COSA FARE PRIMA DI FAR FUNZIONARE IL SISTEMA

Questo manuale delle istruzioni è destinato ai seguenti sistemi con comando di tipo standard. Prima di incominciare ad usare il sistema, contattare il rivenditore Daikin per informazioni in merito al funzionamento corrispondente al proprio sistema.

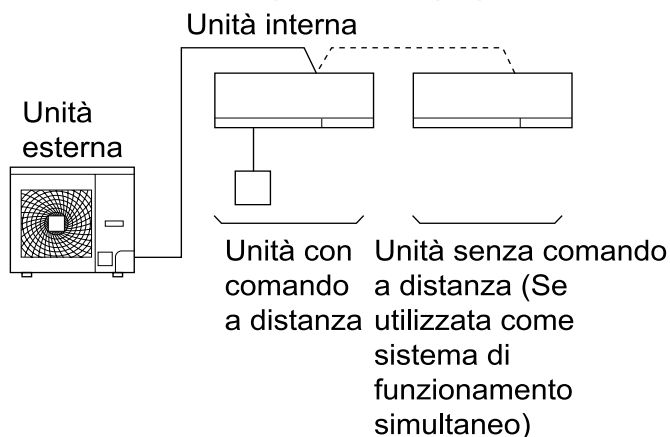

NOTA

- Leggere il manuale d'uso che è stato consegnato con il comando a distanza che si sta utilizzando.

Se la propria installazione comprende un sistema di controllo adattato alle necessità del cliente, chiedere al rivenditore Daikin in merito al funzionamento relativo al proprio sistema.

- Tipo con pompa di calore
Questo sistema è dotato dei modi di RAFFREDDAMENTO, RISCALDAMENTO, AUTOMATICO, DEUMIDIFICAZIONE PROGRAMMATA e FUNZIONAMENTO VENTOLA.
- Tipo a solo raffreddamento
Questo sistema è dotato dei modi di RAFFREDDAMENTO, DEUMIDIFICAZIONE PROGRAMMATA e FUNZIONAMENTO VENTOLA.

PRECAUZIONI PER IL SISTEMA DI COMANDO DI GRUPPO O PER IL SISTEMA DI COMANDO CON DUE COMANDI A DISTANZA

Questo sistema fornisce due altri sistemi di comando oltre al sistema di comando individuale (un comando a distanza comanda una unità interna). Confermare quanto segue nel caso che la vostra unità sia del seguente tipo di sistema di comando.

- **Sistema di comando di gruppo**
Un comando a distanza comanda fino a 16 unità interne.
Tutte le unità interne vengono impostate allo stesso modo.
- **Sistema di comando con due comandi a distanza**
Due comandi a distanza comandano un'unità interna (Nel caso del sistema di comando di gruppo, un gruppo di unità interne)

NOTA

- Contattare il rivenditore Daikin in caso di cambiamento della combinazione o di impostazione di comando di gruppo e dei sistemi di comando con due comandi a distanza.
- Si prega di non modificare da sé la combinazione e le impostazioni del funzionamento in gruppo e dei sistemi di comando con due comandi a distanza, ma rivolgersi al proprio rivenditore.

Nomi e funzioni delle parti

Fare riferimento alla figura a pagina [1]

| | |
|----------|--|
| a | Unità interna |
| b | Unità esterna |
| c | <p>Comando a distanza Esistono due tipi di comandi a distanza cablati. Uno è il tipo BRC1D, l'altro è il tipo BRC1E. Se si usa il tipo BRC1D, si prega di consultare il presente manuale d'uso. Se si usa il tipo BRC1E e il comando a distanza wireless, si prega di consultare il manuale d'uso fornito con il comando a distanza. A seconda della configurazione del sistema, il comando a distanza potrebbe non essere necessario.</p> |
| d | Aria di ingresso |
| e | Aria scaricata |
| f | Uscita dell'aria |
| g | Deflettore del flusso d'aria (deflettore di regolazione della direzione del flusso d'aria verticale) |
| h | Deflettore del flusso d'aria (deflettore di regolazione della direzione del flusso d'aria orizzontale) |
| i | Tubazioni del refrigerante, collegamento dei fili elettrici, filo di collegamento a terra |
| j | Tubo di scarico |
| k | <p>Ingresso dell'aria Il filtro dell'aria incorporato serve a rimuovere la sporcizia e la polvere.</p> |
| l | <p>Filo di collegamento a terra Al fine di prevenire le scosse elettriche e il rischio di incendio, eseguire il collegamento di messa a terra partendo dall'unità esterna.</p> |

3. RANGE DI FUNZIONAMENTO

Se la temperatura o l'umidità supera le seguenti condizioni, i dispositivi di sicurezza potrebbero entrare in azione e il condizionatore d'aria potrebbe non funzionare, o talvolta potrebbe gocciolare dell'acqua dall'unità interna.

RAFFREDDAMENTO [°C]

| UNITÀ ESTERNA | AMBIENTE INTERNO | | TEMPERATURA ESTERNA | | |
|-----------------|------------------|------------|---------------------|----|-------------|
| | TEMPERATURA | UMIDITÀ | | | |
| RZQG | DB | Da 18 a 37 | 80% o al di sotto | DB | Da -15 a 50 |
| | WB | Da 12 a 28 | | | |
| RZQSG71-100-140 | DB | Da 21 a 37 | 80% o al di sotto | DB | Da -10 a 43 |
| | WB | Da 14 a 28 | | | |
| RZQ200 | DB | Da 21 a 37 | 80% o al di sotto | DB | Da -5 a 46 |
| | WB | Da 14 a 28 | | | |

RISCALDAMENTO [°C]

| UNITÀ ESTERNA | TEMPERATURA INTERNA | | TEMPERATURA ESTERNA | |
|---------------|---------------------|------------|---------------------|---------------|
| RZQG | DB | Da 10 a 27 | DB | Da -19,5 a 21 |
| | | | WB | Da -20 a 15,5 |
| RZQSG71 | DB | Da 10 a 30 | DB | Da -14 a 21 |
| | | | WB | Da -15 a 15,5 |
| RZQSG100-140 | DB | Da 10 a 28 | DB | Da -14 a 21 |
| | | | WB | Da -15 a 15,5 |
| RZQ200 | DB | Da 10 a 27 | DB | Da -14 a 21 |
| | | | WB | Da -15 a 15 |

DB: Temperatura letta al termometro asciutto (psicrometro)

WB: Temperatura letta al termometro bagnato

L'intervallo di impostazione della temperatura del telecomando va da 16°C a 32°C.

4. LUOGO DI INSTALLAZIONE

Gli ambienti di installazione

- **Il condizionatore d'aria è stato installato in un ambiente ben ventilato e senza ostruzioni intorno?**
- **Non installare il condizionatore d'aria nei seguenti ambienti.**
 - a. Saturi di olio minerale quale olio da taglio
 - b. Saturi di sale marino come in prossimità di spiagge
 - c. Dove siano presenti gas solforosi come in stazioni termali
 - d. Dove ci siano notevoli fluttuazioni di tensione come in una fabbrica o un impianto industriale
 - e. Veicoli e imbarcazioni
 - f. Dove siano presenti vapori grassi e d'acqua come cucine, ecc.
 - g. Dove siano presenti macchine che generano onde elettromagnetiche
 - h. Saturi di vapori acidi e/o alcalini o vapore d'acqua
- **Sono state applicate le protezioni per la neve?**

Per maggiori informazioni, consultare il proprio rivenditore circa le calotte di protezione dalla neve, ecc.

I collegamenti elettrici

- **Tutti i collegamenti devono essere eseguiti da un elettricista autorizzato.**

Per eseguire i collegamenti elettrici, rivolgersi al rivenditore autorizzato. Mai eseguirli personalmente.
- **Per questo condizionatore d'aria assicurarsi di utilizzare un circuito di alimentazione elettrica specifico e che tutti gli impianti elettrici vengano eseguiti da personale qualificato in conformità con le leggi e le norme locali.**

Durante il funzionamento, fare attenzione ai rumori e le vibrazioni anomale.

- **Sono state scelte le seguenti posizioni di installazione?**
 - a. Una posizione capace di sostenere il peso del condizionatore d'aria esente da rumori anomali e vibrazioni.
 - b. Un punto in cui il getto d'aria calda proveniente dall'uscita dell'aria dell'unità esterna e il rumore dovuto al funzionamento non arrecano disturbo ai vicini.
- **Siete sicuri che l'uscita dell'aria dell'unità esterna non sia bloccata da ostruzioni?**

Tali ostruzioni potrebbero pregiudicarne le prestazioni e far aumentare i rumori di funzionamento.

- **Se durante l'uso si odono rumori anomali, spegnere il condizionatore d'aria e consultare il rivenditore.**

Il drenaggio delle tubazioni di drenaggio

- **L'installazione delle tubazioni di drenaggio è stata eseguita correttamente per garantire un drenaggio completo?**

Se non si esegue correttamente l'installazione delle tubazioni di drenaggio, si potrebbero accumulare sporcizia e detriti nella tubazione di drenaggio, dando luogo ad una perdita d'acqua. Se si verifica questo inconveniente, spegnere il condizionatore d'aria e rivolgersi al proprio rivenditore per ricevere assistenza.

5. PROCEDURA DI FUNZIONAMENTO

Leggere il manuale di istruzioni per l'uso in dotazione con il comando a distanza.

- La procedura di funzionamento varia a seconda del tipo di pompa di calore e a seconda del tipo di sistema di puro raffreddamento. Vogliate contattare il rivenditore Daikin di vostra fiducia per confermare il tipo di sistema da voi impiegato.
- Per proteggere l'unità, accendere l'interruttore di alimentazione principale almeno 6 ore prima che si usi il sistema.
- Dovesse venire a mancare la corrente elettrica durante il funzionamento del sistema, il funzionamento riprende in modo automatico appena la corrente ritorna.

6. CARATTERISTICHE DI FUNZIONAMENTO

[CARATTERISTICHE DEL FUNZIONAMENTO DI RAFFREDDAMENTO (FUNZIONAMENTO DI RAFFREDDAMENTO E FUNZIONAMENTO DI RAFFREDDAMENTO AUTOMATICO)]

- Dopo il funzionamento continuato con la direzione del flusso d'aria rivolta verso il basso, azionare per un certo tempo il condizionatore d'aria usando un'impostazione differente della direzione, onde evitare la formazione di condensa sui deflettori del flusso d'aria. (Il comando a distanza visualizza la direzione del flusso d'aria che è impostata).
- Se si utilizza il FUNZIONAMENTO DI RAFFREDDAMENTO quando la temperatura interna è bassa, si forma del ghiaccio sullo scambiatore di calore dell'unità interna. Questo può diminuire la capacità di raffreddamento. In tal caso, il sistema passa automaticamente al FUNZIONAMENTO DI SBRINAMENTO per un certo tempo. Durante il FUNZIONAMENTO DI SBRINAMENTO, viene utilizzata la portata bassa del flusso d'aria per evitare lo scarico dell'acqua dello scongelamento. (Il comando a distanza visualizza la portata del flusso d'aria che è impostata).
- Se la temperatura esterna è elevata, ci vorrà qualche tempo prima che la temperatura interna raggiunga la temperatura impostata.

[CARATTERISTICHE DEL FUNZIONAMENTO DI RISCALDAMENTO (FUNZIONAMENTO DI RISCALDAMENTO E FUNZIONAMENTO DI RISCALDAMENTO AUTOMATICO)]

AVVIO DEL FUNZIONAMENTO

- Generalmente, rispetto al FUNZIONAMENTO DI RAFFREDDAMENTO, il FUNZIONAMENTO DI RISCALDAMENTO impiega più tempo a raggiungere la temperatura impostata. È consigliabile avviare il funzionamento in anticipo usando il FUNZIONAMENTO CON IL TIMER.

Eseguire l'operazione seguente per prevenire una riduzione della capacità di riscaldamento e lo scarico di aria fredda.

ALL'AVVIO DEL FUNZIONAMENTO E DOPO L'OPERAZIONE DI SBRINAMENTO

- Esso adotta un sistema di circolazione dell'aria calda, per cui, dopo l'avvio del funzionamento, impiega alcuni minuti per riscaldare tutta la stanza.
- La ventola dell'ambiente interno gira per emettere automaticamente solo un leggero flusso d'aria fino a che la temperatura interna del condizionatore d'aria non raggiunge un determinato livello. A questo punto sul telecomando appare “”. Lasciare le cose come stanno e attendere un certo tempo. (Il comando a distanza visualizza la portata del flusso d'aria che è impostata).
- La direzione di scarico dell'aria diventa orizzontale per evitare di investire i presenti con una corrente di aria fredda. (Sul display del comando a distanza apparirà la direzione impostata di scarico dell'aria).

FUNZIONAMENTO DI SBRINAMENTO (Operazione di rimozione del ghiaccio per l'unità esterna)

- All'aumentare dei depositi di ghiaccio sulla serpentina di un'unità esterna, l'effetto di riscaldamento diminuisce e il sistema si pone in FUNZIONAMENTO DI SBRINAMENTO.
- La ventola dell'unità interna si arresta e sul display del comando a distanza appare “”. Con il comando a distanza wireless, l'aria calda si interrompe e si illumina la spia del FUNZIONAMENTO DI SBRINAMENTO corrispondente all'indicatore dell'unità che si è acceso. (Il comando a distanza visualizza la portata del flusso d'aria che è impostata).
- Dopo un tempo di FUNZIONAMENTO DI SBRINAMENTO di 6 - 8 minuti (massimo 10 minuti), il sistema ritorna su FUNZIONAMENTO DI RISCALDAMENTO.
- Lo scarico dell'aria assume una direzione orizzontale. (Il comando a distanza visualizza la direzione del flusso d'aria che è impostata).
- Quando il funzionamento viene commutato sul FUNZIONAMENTO DI RISCALDAMENTO durante o dopo il FUNZIONAMENTO DI SBRINAMENTO, dall'uscita dell'aria dell'unità esterna fuoriesce una nebbia bianca. (Vedere il paragrafo “VII.” a pagina 15.)
- Durante questa particolare operazione, si potrebbe udire un suono simile ad un sibilo e ad un “Shuh”.

Temperatura dell'aria esterna e capacità di riscaldamento

- La capacità di riscaldamento del condizionatore d'aria diminuisce al diminuire delle temperatura dell'aria esterna. In questo caso, usare il condizionatore d'aria in combinazione con altri sistemi di riscaldamento.
(Se si usa un apparecchio a combustione, aerare l'ambiente regolarmente).
Non usare l'apparecchio a combustione qualora l'aria proveniente dal condizionatore d'aria venga soffiata direttamente verso di esso.
- Quando l'aria calda staziona sotto il soffitto e si avverte una sensazione di freddo ai piedi, si consiglia di impiegare un diffusore (una ventola per la circolazione dell'aria nella stanza). Per i dettagli, rivolgersi al rivenditore autorizzato.
- Se la temperatura dell'ambiente interno supera la temperatura impostata, il condizionatore d'aria scarica un delicato flusso di aria fresca (passaggio al modo silenzioso). Lo scarico dell'aria assume una direzione orizzontale. (Il comando a distanza visualizza la portata del flusso d'aria e la direzione del flusso d'aria che è impostata).

[CARATTERISTICHE DEL FUNZIONAMENTO DI DEUMIDIFICAZIONE PROGRAMMATA]

- Quest'operazione riduce l'umidità senza abbassare la temperatura dell'ambiente interno. Quando si preme il tasto di funzionamento, la temperatura dell'ambiente interno diventa la temperatura impostata. A questo punto, la portata del flusso d'aria e la temperatura sono impostate automaticamente, quindi il comando a distanza non visualizza la portata del flusso d'aria e la temperatura impostata.
Per abbassare in modo efficiente la temperatura dell'ambiente interno e l'umidità, ridurre innanzitutto la temperatura dell'ambiente interno usando il FUNZIONAMENTO DI RAFFREDDAMENTO, quindi usare il FUNZIONAMENTO DI DEUMIDIFICAZIONE PROGRAMMATA. Una volta abbassata la temperatura dell'ambiente interno, lo scarico dell'aria dal condizionatore d'aria potrebbe interrompersi.
- Dopo il funzionamento continuato con la direzione del flusso d'aria rivolta verso il basso, azionare per un certo tempo il condizionatore d'aria usando un'impostazione differente della direzione, onde evitare la formazione di condensa sui deflettori del flusso d'aria. (Il comando a distanza visualizza la direzione del flusso d'aria che è impostata).

- Se si utilizza il FUNZIONAMENTO DI DEUMIDIFICAZIONE PROGRAMMATA quando la temperatura dell'ambiente interno è bassa, si forma del ghiaccio sullo scambiatore di calore dell'unità interna. In questo caso, il sistema passa automaticamente al FUNZIONAMENTO DI SBRINAMENTO per qualche tempo.

[LIVELLO PRESSIONE SONORA]

- Il livello di pressione acustica è minore di 70 dB(A).



REGOLAZIONE DELLA DIREZIONE DEL FLUSSO D'ARIA

- Esistono 2 modi per regolare la direzione del flusso d'aria.
(Quando si arresta il funzionamento, i deflettori del flusso d'aria in corrispondenza dell'uscita dell'aria (deflettori di regolazione della direzione verticale del flusso d'aria) si chiudono automaticamente).

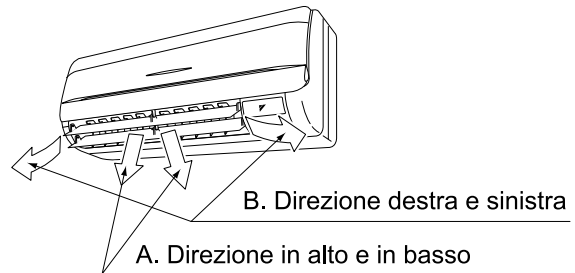

A. IN SU E IN GIÙ

Per selezionare la direzione del flusso d'aria come sotto illustrato, premere il tasto di **REGOLAZIONE DELLA DIREZIONE DEL FLUSSO D'ARIA**.

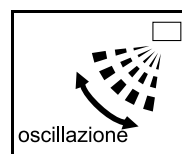

L'immagine della DIREZIONE DEL FLUSSO D'ARIA visualizzata sul display oscilla come illustrato sulla sinistra e la direzione del flusso d'aria varia continuamente. (Impostazione a oscillazione automatica)



Premere il tasto di **REGOLAZIONE DIREZIONE DEL FLUSSO D'ARIA** per scegliere la direzione di emissione del flusso dell'aria da voi preferita.

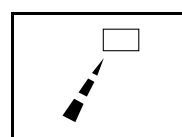

L'immagine della DIREZIONE DEL FLUSSO D'ARIA visualizzata sul display cessa di oscillare e la direzione del flusso d'aria rimane fissa (impostazione della direzione fissa del flusso d'aria).

MOVIMENTO DEL DEFLETTORE DEL FLUSSO D'ARIA

Nelle condizioni riportate di seguito, è il microcomputer che comanda la direzione del flusso d'aria e quindi essa potrebbe essere differente da quella visualizzata sul display.

| | | |
|-------------------------|---|--|
| Modo di funzionamento | <ul style="list-style-type: none"> • RAFFREDDAMENTO • RAFFREDDAMENTO AUTOMATICO • DEUMIDIFICAZIONE PROGRAMMATA | <ul style="list-style-type: none"> • RISCALDAMENTO • RISCALDAMENTO AUTOMATICO |
| Flusso d'aria verticale | <ul style="list-style-type: none"> • Con il funzionamento continuo con direzione del flusso d'aria verso il basso (L'aria soffia nella direzione impostata automaticamente per un periodo di tempo per prevenire la formazione della condensa sui deflettori del flusso d'aria). | <ul style="list-style-type: none"> • Quando la temperatura del locale è più alta della temperatura impostata. • Quando inizia il FUNZIONAMENTO DI RISCALDAMENTO o durante il FUNZIONAMENTO DI SBRINAMENTO (se si forma del ghiaccio sull'unità esterna) (La direzione di scarico dell'aria diventa orizzontale, pertanto non soffia direttamente sulle persone). |

Posizioni dei deflettori raccomandate

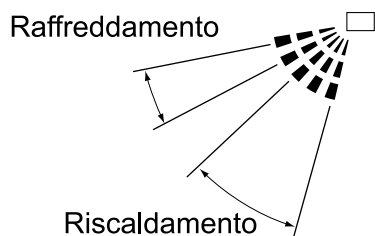

Quando si desidera impostare una direzione specifica del flusso d'aria, si consiglia di adottare una delle posizioni indicate sopra.

B. A SINISTRA E A DESTRA

Premere leggermente verso il basso le linguette presenti sul bordo delle feritoie di ventilazione (deflettori di regolazione della direzione orizzontale del flusso d'aria) e spostarle verso sinistra o verso destra in base alle condizioni del locale o alle proprie preferenze.

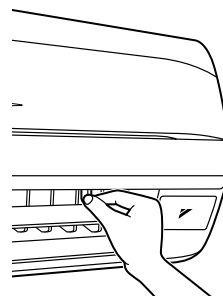

Arrestare i deflettori orizzontali in una posizione in cui si riesce ad afferrare le linguette, quindi regolarle verso sinistra e verso destra.

NOTA

- Prima di effettuare le regolazioni, arrestare l'oscillazione della direzione del flusso d'aria in una posizione nella quale sia possibile procedere alla regolazione. Tentando di effettuare le regolazioni mentre è in corso il movimento oscillatorio dell'unità, le mani possono rimanere schiacciate.

7. FUNZIONAMENTO OTTIMALE

Per garantire il corretto funzionamento del sistema, adottare le seguenti precauzioni.

- Servendosi di tende o scuri, evitare che la luce diretta del sole penetri un ambiente durante il FUNZIONAMENTO DI RAFFREDDAMENTO.
- Tenere chiuse le porte e le finestre. Se si tengono porte e finestre aperte, l'aria presente nell'ambiente tenderà a uscire, diminuendo l'effetto del raffreddamento e del riscaldamento.
- Non collocare mai oggetti vicino alla presa di aria in ingresso e allo sbocco di uscita dell'aria. Questo potrebbe deteriorare l'efficacia o interrompere il funzionamento.
- Regolare in modo opportuno la temperatura dell'ambiente perché sia confortevole. Evitare un riscaldamento o raffreddamento eccessivi. In caso contrario si sprecherebbe elettricità.

- Quando sul display compare l'indicazione “” oppure “Necessario pulire filtro”, per la pulizia dei filtri rivolgersi a un tecnico dell'assistenza qualificato. (Vedere il paragrafo “MANUTENZIONE” a pagina 10.)

Il funzionamento dell'unità con un filtro dell'aria incrostato può diminuire la capacità o dare luogo ad un malfunzionamento.

- Installare televisori, radio e apparecchi stereo ad almeno 1 m dall'unità interna e dal comando a distanza. In caso contrario, le immagini potrebbero perdere di nitidezza e il funzionamento potrebbe diventare rumoroso.
- Spegnerne l'interruttore di protezione se non viene utilizzato per lungo tempo. Quando l'interruttore di protezione è acceso, anche se il sistema non è in funzione si consuma ugualmente una piccola quantità di corrente. (*1) Spegnerne l'interruttore di protezione per risparmiare energia. Al momento di rimettere in funzione l'apparecchio, accendere l'interruttore di protezione 6 ore prima dell'utilizzo effettivo, per ottenere un funzionamento scorrevole. (Vedere il paragrafo “MANUTENZIONE” a pagina 10.) (*2)

*1 La corrente che viene consumata durante i periodi di inutilizzo dell'unità esterna dipende dal modello.

*2 Prima che venga disinserito l'interruttore di protezione, viene memorizzata l'impostazione attiva in quel momento. (Viene cancellata l'impostazione del timer).

- Usare correttamente la funzione per la regolazione della direzione del flusso dell'aria. L'aria fredda si accumula sul pavimento e quella calda sul soffitto. Impostare lo scarico dell'aria in direzione orizzontale durante il FUNZIONAMENTO DI RAFFREDDAMENTO o IL FUNZIONAMENTO DI DEUMIDIFICAZIONE PROGRAMMATA e impostarlo verso il basso durante il FUNZIONAMENTO DI RISCALDAMENTO. Non dirigere l'aria direttamente sulle persone.
- Usare in modo efficace il FUNZIONAMENTO CON TIMER. Ci vorrà qualche tempo prima che la temperatura dell'ambiente interno raggiunga la temperatura impostata. È consigliabile avviare il funzionamento in anticipo usando il FUNZIONAMENTO CON IL TIMER.

8. MANUTENZIONE (PER IL PERSONALE DELL'ASSISTENZA TECNICA)

LA MANUTENZIONE DEVE ESSERE ESEGUITA SOLO DA PERSONALE TECNICO QUALIFICATO

⚠ PERICOLO

- Non utilizzare gas infiammabili (come lacca per capelli e insetticidi) in prossimità del condizionatore d'aria. Non pulire l'unità interna con benzene o solvente. Questo potrebbe causare crepe, scosse elettriche o un incendio.

⚠ ATTENZIONE

- Non lavare il condizionatore d'aria con acqua. Facendolo si correrebbe il rischio di scosse elettriche e incendi.
- Prima di pulire il condizionatore d'aria, assicurarsi di arrestare il funzionamento e di disattivare l'interruttore di protezione. In caso contrario, si potrebbero provocare scosse elettriche o lesioni.
- Prestare attenzione a dove si appoggiano i piedi durante gli interventi eseguiti ad una certa altezza da terra. Un appoggio instabile potrebbe provocare una caduta con conseguenti lesioni alla persona.

NOTA

- Non rimuovere il filtro dell'aria, tranne che per la pulizia. In caso contrario, si potrebbe danneggiare l'unità.
- Non installare nell'entrata dell'aria nessun altro tipo di materiale (per esempio carta da cucina) a parte i filtri dell'aria omologati. In caso contrario, si potrebbe diminuire l'efficienza di funzionamento e provocare la formazione di ghiaccio o perdite.

COME PULIRE IL FILTRO DELL'ARIA

Se il comando a distanza indica “” oppure “Necessario pulire filtro”, è necessario pulire il filtro dell'aria.

- Questa indicazione compare in seguito ad uno specifico periodo di funzionamento.

NOTA

- Il tempo impiegato dal display per visualizzare la scritta può essere modificato. Per informazioni sull'uso del condizionatore d'aria in luoghi sporchi, contattare il proprio rivenditore.

| Incrostazioni | Tempo impiegato per la visualizzazione |
|--|--|
| Standard | 200 ore (circa 1 mese) |
| Se la quantità delle incrostazioni è ingente | 100 ore (circa 2 settimane) |

1. Aprire il pannello anteriore.

Afferrare con le dita le sporgenze del pannello presenti sui lati sinistro e destro dell'unità principale e aprirlo fino a quando si arresta.

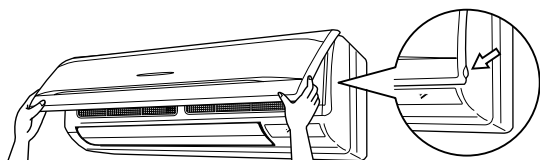

2. Estrarre il filtro dell'aria

Spingere leggermente verso l'alto l'aletta presente al centro del filtro dell'aria, quindi estrarlo tirandolo verso il basso.

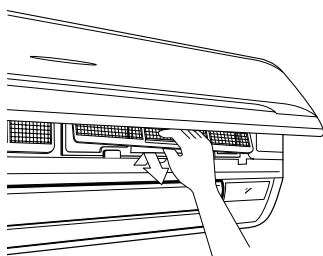

NOTA

- Dopo avere rimosso il filtro, non toccare lo scambiatore di calore, onde evitare di tagliarsi le mani.

3. Pulire il filtro dell'aria.

Utilizzare un aspirapolvere: **A)** o lavare il filtro dell'aria con acqua **B)**.

A) Utilizzando un aspirapolvere



- B)** Lavaggio con acqua
Quando il filtro dell'aria è molto sporco, lavarlo servendosi di un pennello morbido e di un detergente neutro.



Rimuovere l'acqua e farlo asciugare all'ombra.

NOTA

- Non lavare il filtro dell'aria con acqua a temperature superiori a 50°C, in quanto ciò potrebbe causare scolorimento e/o deformazione.
- Non avvicinarlo al fuoco, facendolo si potrebbe bruciare.

4. Fissare il filtro dell'aria.

Al termine della pulizia, reinserire il filtro dell'aria nella sua posizione originale.

5. Chiudere il pannello anteriore.

6. Spegner l'indicazione “” oppure “Necessario pulire filtro” visualizzata sul comando a distanza dopo aver collegato l'alimentazione.

- Per ulteriori informazioni, consultare il manuale d'uso fornito unitamente al comando a distanza.

È possibile spegnere l'indicazione durante il funzionamento o l'arresto del dispositivo.

COME PULIRE L'ENTRATA DELL'ARIA, L'USCITA DELL'ARIA, L'ESTERNO E IL COMANDO A DISTANZA

- Strofinare con un panno morbido e asciutto.
- Qualora non fosse possibile rimuovere un'incrostazione, strofinare con un panno imbevuto di detergente neutro diluito e strizzato a dovere. Dopo di che, strofinare l'area con un panno asciutto.

NOTA

- Non utilizzare benzina, benzene, solventi, polvere lucidante, o insetticidi liquidi reperibili in commercio. Questo può causare scolorimento o deformazione.
- Non usare acqua a temperature di 50°C o superiori. Questo può causare scolorimento o deformazione.

MODALITÀ DI PULIZIA DEL PANNELLO ANTERIORE

Il pannello anteriore può essere rimosso per pulirlo.

⚠ ATTENZIONE

- Afferrare saldamente il pannello anteriore per non farlo cadere.
- Per la pulizia del pannello non utilizzare acqua a temperature di 50°C o superiori, benzene, benzina, solventi o altre sostanze volatili, polvere lucidante o spazzole dure per raschiatura.
- Non avvicinarlo al fuoco, facendolo si potrebbe bruciare.
- Accertarsi che il pannello anteriore sia inserito saldamente.

1. Aprire il pannello anteriore.

Afferrare con le dita le sporgenze del pannello presenti sui lati sinistro e destro dell'unità principale e aprirlo fino a quando si arresta.

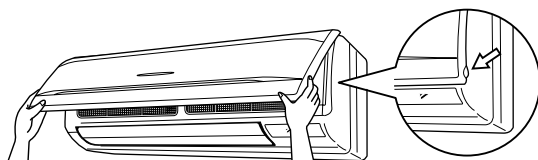

2. Rimuovere il pannello anteriore.

Spingere il perno su uno dei due lati del pannello anteriore verso il centro dell'unità principale, quindi rimuoverlo.

(Il pannello anteriore può inoltre essere rimosso facendolo scorrere verso sinistra o verso destra e tirandolo in avanti.)

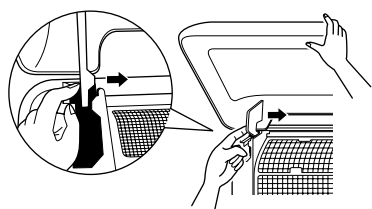

3. Pulire il pannello anteriore.

- Strofinare delicatamente con un panno morbido umido.
- Utilizzare soltanto detergenti neutri.
- Dopo il lavaggio, rimuovere completamente l'acqua rimasta e lasciarlo asciugare all'ombra.

4. Fissare il pannello anteriore.

Inserire i tasti del pannello anteriore nelle asole e spingerveli a fondo.

Chiudere lentamente il pannello anteriore in queste condizioni.

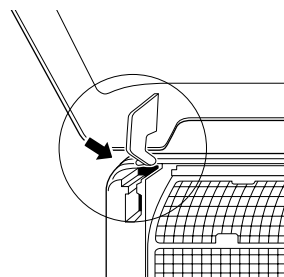

5. Chiudere il pannello anteriore.

[PULIZIA PRIMA E DOPO L'IMPIEGO STAGIONALE]

RIAVVIAMENTO DOPO UN LUNGO TEMPO DI ARRESTO

Controllare quanto segue

- Controllare che l'ingresso e l'uscita dell'aria non siano ostruiti.
Rimuovere eventuali ostacoli.
Gli ostacoli possono ridurre la portata del flusso dell'aria, causando una diminuzione delle prestazioni e una rottura dei dispositivi.

Pulire il filtro dell'aria

- Dopo aver pulito il filtro dell'aria, ricordarsi di rimontarlo.
(Vedere il paragrafo "MANUTENZIONE" a pagina 10.)
- Spegnerne l'indicazione "🧹" oppure "Necessario pulire filtro" visualizzata sul comando a distanza dopo aver collegato l'alimentazione.
- Per ulteriori informazioni, consultare il manuale d'uso fornito unitamente al comando a distanza. È possibile spegnere l'indicazione durante il funzionamento o l'arresto del dispositivo.

Attivare l'interruttore di protezione almeno 6 ore prima del funzionamento.

- Tale procedura è necessaria per proteggere l'unità, mettendola in funzione in modo delicato e progressivo.
- Quando l'interruttore di protezione viene attivato, appare il display sul comando a distanza.

FUNZIONAMENTO DI RISCALDAMENTO entro 6 ore dall'inserimento dell'alimentazione all'interruttore di protezione.

- Certi modelli eseguono l'operazione sotto riportata per proteggere i dispositivi. Se viene eseguito il FUNZIONAMENTO DI RISCALDAMENTO entro 6 ore dopo che è stata inserita l'alimentazione dell'interruttore di protezione, la ventola dell'unità interna si arresta per 10 minuti circa durante il funzionamento dell'unità esterna, per proteggere i dispositivi.

L'operazione di cui sopra viene eseguita non solo al momento dell'installazione, ma anche ogni volta che si attiva/disattiva l'interruttore di protezione.

Per un riscaldamento confortevole, si raccomanda di non disattivare l'interruttore di protezione durante il FUNZIONAMENTO DI RISCALDAMENTO.

COSA FARE SE DI DEVE ARRESTARE IL SISTEMA PER UN LUNGO PERIODO

- Questo impedirà la formazione di muffa.

Disattivare l'interruttore di protezione.

- Quando l'interruttore di protezione è attivato, il sistema consuma un numero modesto di watt anche se non è in funzione. Per risparmiare energia, disattivare l'interruttore di protezione.
- Quando l'interruttore di protezione viene disattivato, il display del comando a distanza scompare.

Pulire il filtro dell'aria.

- Dopo aver pulito il filtro dell'aria, ricordarsi di rimontarlo nella sua posizione originale. (Vedere il paragrafo "MANUTENZIONE" a pagina 10.)

9. SINTOMI CHE NON INDICANO UN Malfunzionamento DEL CONDIZIONATORE D'ARIA

I sintomi riportati di seguito non indicano un malfunzionamento del condizionatore

- **FUNZIONAMENTO DI RISCALDAMENTO entro 6 ore dall'inserimento dell'alimentazione all'interruttore di protezione.**

Certi modelli eseguono la seguente operazione per proteggere i dispositivi.

Se il FUNZIONAMENTO DI RISCALDAMENTO viene eseguito nel giro di 6 ore da quando è stata attivata l'alimentazione dell'interruttore di protezione, la ventola dell'unità interna si arresta per circa 10 minuti durante il funzionamento dell'unità esterna, per proteggere i dispositivi.

La suddetta operazione viene eseguita non solo al momento dell'installazione, ma ogni volta che si attiva/disattiva l'interruttore di protezione.

Per un riscaldamento confortevole, si raccomanda di non disattivare l'interruttore di protezione durante l'OPERAZIONE DI RISCALDAMENTO.



I. IL SISTEMA NON FUNZIONA

- **Dopo che è stato premuto il tasto ACCENSIONE/SPEGNIMENTO il sistema non riparte immediatamente.**
- **Il sistema non si riavvia immediatamente quando il tasto IMPOSTAZIONE DELLA TEMPERATURA viene riportato nella posizione precedente dopo avere premuto il tasto.**

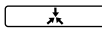
Se si accende la spia FUNZIONAMENTO, il sistema si trova nella condizione normale. Se non si riavvia immediatamente è perché è attivo un dispositivo di sicurezza che previene il surriscaldamento del sistema. Dopo 3 minuti circa, il sistema si accende di nuovo automaticamente.

- **Il sistema non parte quando il display mostra "  " e lampeggia per alcuni secondi dopo che è stato premuto un tasto di funzionamento.**

Questo è dovuto al fatto che il sistema si trova sotto controllo centralizzato. Il lampeggiamento sul display sta ad indicare che il sistema non può essere comandato dal comando a distanza.

- **FUNZIONAMENTO DI RISCALDAMENTO entro 6 ore dall'attivazione dell'alimentazione nel condizionatore d'aria.**
Certi modelli eseguono la seguente operazione per proteggere i dispositivi.
Se viene eseguito il FUNZIONAMENTO DI RISCALDAMENTO entro 6 ore dall'attivazione dell'alimentazione nel condizionatore d'aria, per proteggere i dispositivi, la ventola dell'unità interna si arresta per 10 minuti circa durante il funzionamento dell'unità esterna.
L'operazione di cui sopra viene eseguita non solo al momento dell'installazione, ma anche ogni volta che si attiva/disattiva l'interruttore di protezione.
Per un uso confortevole, non spegnere l'interruttore di protezione durante l'uso stagionale del FUNZIONAMENTO DI RISCALDAMENTO.
 - **L'unità esterna si arresta.**
Questo perché la temperatura dell'ambiente interno ha raggiunto la temperatura impostata. L'unità interna si trova nella condizione di FUNZIONAMENTO DELLA VENTOLA. FUNZIONAMENTO DI RAFFREDDAMENTO (FUNZIONAMENTO DI RAFFREDDAMENTO AUTOMATICO): Abbassare la temperatura impostata.
FUNZIONAMENTO DI RISCALDAMENTO (FUNZIONAMENTO DI RISCALDAMENTO AUTOMATICO): Alzare la temperatura impostata.
Il funzionamento inizia dopo qualche tempo se il sistema è in condizioni normali.
 - **Sul display del comando a distanza appare “  ” e lo scarico dell'aria si arresta.**
Questo perché il sistema passa automaticamente al FUNZIONAMENTO DI SBRINAMENTO per prevenire una riduzione della capacità di riscaldamento quando il ghiaccio sull'unità esterna aumenta.
Trascorsi da 6 a 8 minuti (massimo 10 minuti), il sistema ritorna al funzionamento originale.
- II. IL FUNZIONAMENTO TALVOLTA SI INTERROMPE.**
- **Sul display del comando a distanza appare “U4” e “U5”, e il funzionamento si interrompe. Tuttavia, l'apparecchio si riavvia nel giro di pochi minuti.**
Questo succede perché la comunicazione tra le unità viene interrotta e arresta il funzionamento a causa del rumore provocato da dispositivi diversi dal condizionatore d'aria.
Se il rumore elettrico diminuisce, il sistema si riavvia automaticamente.

III. LA VELOCITÀ DELLA VENTOLA È DIVERSA DA QUELLA IMPOSTATA.

- **Anche se si preme il tasto di controllo velocità ventola, la velocità ventola non cambia.**
Per il FUNZIONAMENTO DI SBRINAMENTO durante il FUNZIONAMENTO DI RAFFREDDAMENTO, la portata del flusso d'aria viene ridotta per prevenire il riporto di acqua dello scongelamento.
Dopo qualche tempo, è possibile cambiare la portata del flusso d'aria.
(La portata del flusso d'aria non può essere impostata per il FUNZIONAMENTO DI DEUMIDIFICAZIONE PROGRAMMATA).
Se la temperatura ambiente supera la temperatura impostata, l'unità interna entra in modalità silenziosa. Prima che la portata del flusso d'aria cambi, passerà un po' di tempo.
Alzare la temperatura impostata. Dopo alcuni minuti, la portata del flusso d'aria cambierà.

IV. LA DIREZIONE DEL SOFFIO D'ARIA NON È QUELLA SPECIFICATA.

- **La direzione reale del soffio d'aria non è quella indicata sul comando a distanza.**
- **L'impostazione a oscillazione automatica non è operativa.**
Questo accade perché la portata del flusso d'aria viene controllata automaticamente.
Dopo un po', sarà possibile cambiare la direzione del flusso d'aria.

V. LA DIREZIONE DEL FLUSSO D'ARIA DIFFERISCE DA QUELLA VISUALIZZATA SUL DISPLAY DEL COMANDO A DISTANZA.

- **I deflettori del flusso d'aria non oscillano quando sul display del comando a distanza è visualizzato il funzionamento oscillatorio. <FUNZIONAMENTO DI RISCALDAMENTO>**
Questo accade perché la direzione del flusso d'aria è controllata in modo tale da essere orizzontale subito dopo l'avvio del funzionamento oppure quando la temperatura dell'ambiente interno è più alta della temperatura impostata, per impedire che venga soffiata aria direttamente sulle persone.
Dopo qualche tempo, inizia il funzionamento oscillatorio.
(Vedere il paragrafo “MOVIMENTO DEL DEFLETTORE DEL FLUSSO D'ARIA” a pagina 9.)

- **La direzione del flusso d'aria visualizzata sul display del comando a distanza è diversa dal funzionamento effettivo dei deflettori del flusso d'aria.**

<FUNZIONAMENTO DI RAFFREDDAMENTO e DEUMIDIFICAZIONE PROGRAMMATA>

Quando viene impostato il funzionamento con una direzione del flusso d'aria verso il basso, la direzione del flusso d'aria differisce da quella visualizzata sul display per un certo tempo, per impedire la formazione di ghiaccio sui deflettori. Trascorso un certo tempo, la direzione del flusso d'aria cambia nella direzione impostata. (Vedere il paragrafo "MOVIMENTO DEL DEFLETTORE DEL FLUSSO D'ARIA" a pagina 9.)

<FUNZIONAMENTO DI RISCALDAMENTO>

Questo accade perché la direzione del flusso d'aria è controllata in modo tale da essere orizzontale subito dopo l'avvio del funzionamento oppure quando la temperatura dell'ambiente interno è più alta della temperatura impostata, per impedire che venga soffiata aria direttamente sulle persone. Dopo qualche tempo, la direzione del flusso d'aria cambia nella direzione impostata. (Vedere il paragrafo "MOVIMENTO DEL DEFLETTORE DEL FLUSSO D'ARIA" a pagina 9.)

VI. I DEFLETTORI DEL FLUSSO D'ARIA NON SI CHIUDONO.

- **I deflettori del flusso d'aria non si chiudono neanche quando si arresta il funzionamento.** Se lo scarico dell'aria è impostato verso il basso, per evitare la formazione di condensa sui deflettori, questi ultimi si chiudono una volta e quindi si riaprono. Dopo qualche tempo, essi si chiudono di nuovo.

VII. DEL VAPORE BIANCO FUORIESCE DA UN'UNITÀ

- **Quando il livello di umidità è elevato durante il FUNZIONAMENTO DI RAFFREDDAMENTO (In atmosfere oleose o luoghi polverosi)** Se la parte interna di un'unità interna è estremamente contaminata, la distribuzione della temperatura all'interno del locale diventa non uniforme. E' necessario pulire la parte interna dell'unità interna. Chiedere al rivenditore Daikin per i dettagli in merito alla pulizia dell'unità. Per quest'operazione è necessario un tecnico dell'assistenza qualificato. Controllare l'ambiente di utilizzo.

- **Quando il funzionamento viene commutato su FUNZIONAMENTO DI RISCALDAMENTO durante o dopo il FUNZIONAMENTO DI SBRINAMENTO.**

L'umidità generata dallo sbrinamento si trasforma in vapore e aleggia nell'aria.

Quando il comando a distanza visualizza sul display "  ", l'unità è in FUNZIONAMENTO DI SBRINAMENTO.

VIII. RUMORE DEI CONDIZIONATORI D'ARIA

- **Un suono squillante dopo l'avvio dell'unità.** Questo suono è generato quando i motori di azionamento dei deflettori del flusso d'aria sono in funzione. Cesserà comunque dopo circa un minuto.
- **Un suono "Shuh" continuo viene udito quando il sistema si trova in FUNZIONAMENTO DI SBRINAMENTO o in FUNZIONAMENTO DI RAFFREDDAMENTO.** Questo è il suono del gas refrigerante che fluisce attraverso entrambe le unità, interna ed esterna.
- **Un suono "Shuh" che viene udito all'avviamento o immediatamente dopo l'arresto del funzionamento o che viene udito all'avviamento o immediatamente dopo l'arresto del FUNZIONAMENTO DI SBRINAMENTO.** Questo è il rumore del refrigerante causato dall'arresto e dal cambio del flusso. Durante il FUNZIONAMENTO DI RISCALDAMENTO, il sistema passa automaticamente al FUNZIONAMENTO DI SBRINAMENTO. Il comando a distanza visualizza "  ". Trascorsi dai 6 agli 8 minuti (10 minuti massimo), il sistema ritorna al funzionamento originale.
- **Quando il sistema si trova in FUNZIONAMENTO DI RAFFREDDAMENTO o in stato di arresto, si ode il suono "Shah" continuo del flusso.** L'umidità rimossa dall'aria dell'ambiente interno durante il FUNZIONAMENTO DI RAFFREDDAMENTO viene scaricata. (Il dispositivo di scarico viene fornito come parte opzionale).
- **Un suono stridulo come "Poshi-pishi" viene udito quando il sistema è in funzionamento oppure dopo l'arresto di un funzionamento.** I movimenti di espansione o di contrazione delle parti componenti in plastica causati dal cambiamento della temperatura producono questo suono.

IX. POLVERE DALLE UNITÀ

- Dopo che la sezione non è stata fatta funzionare per un lungo periodo di tempo, al momento che la si fa funzionare potrebbe emettere della polvere.

La polvere assorbita dalla sezione viene soffiata fuori.

X. LE UNITÀ EMETTONO ODORI

- Durante il funzionamento

L'unità assorbe gli odori degli ambienti, dei mobili, delle sigarette, ecc. e quindi li rilascia nuovamente.

Se questo diventa un problema, è possibile azzerare la portata del flusso d'aria quando la temperatura dell'ambiente interno raggiunge la temperatura impostata.

Per maggiori ragguagli, contattare il rivenditore Daikin.

XI. L'UNITÀ NON RAFFREDDA A SUFFICIENZA.

- L'unità sta funzionando in modalità di deumidificazione programmata.

Questo accade perché la modalità di deumidificazione programmata funziona in modo tale che la temperatura dell'ambiente interno diminuisca il meno possibile.

Ridurre la temperatura dell'ambiente interno usando il FUNZIONAMENTO DI RAFFREDDAMENTO, quindi usare il FUNZIONAMENTO DI DEUMIDIFICAZIONE PROGRAMMATA.

(Vedere il paragrafo "CARATTERISTICHE DEL FUNZIONAMENTO DI DEUMIDIFICAZIONE PROGRAMMATA" a pagina 8.)

- Leggere le caratteristiche del FUNZIONAMENTO DI RAFFREDDAMENTO, le caratteristiche del FUNZIONAMENTO DI RISCALDAMENTO e le caratteristiche del FUNZIONAMENTO DI DEUMIDIFICAZIONE PROGRAMMATA a pagina 7, 8.

10. INDIVIDUAZIONE GUASTI

Si prega di eseguire il controllo seguenti prima di chiamare il servizio assistenza.

1. Se il sistema non funziona per nulla.

- Controllare che non sia saltato un fusibile. Disattivare l'alimentazione.
- Controllare se si è bruciato l'interruttore di protezione. Inserire l'alimentazione con l'interruttore di protezione nella posizione disattivata. Non inserire l'alimentazione con l'interruttore

di protezione nella posizione di scatto. (Contattare il proprio rivenditore).



Aletta
Posizione
di scatto

Interruttore di protezione
(interruttore di dispersione a terra)

- Controllare se è venuta a mancare la corrente di alimentazione. Aspettare fino a quando la corrente di alimentazione ritorna. Se la corrente di alimentazione venisse a mancare nel corso del funzionamento, il sistema riparte in modo automatico immediatamente dopo che la corrente di alimentazione è ritornata.

2. Se il sistema smette di funzionare dopo che l'operazione è stata completata.

- Controllare se la presa di aria di ingresso o lo sbocco di aria di uscita dell'unità esterna o dell'unità interna sono ostruite da ostacoli. Rimuovere gli ostacoli e lasciarle in modo che non ci siano ostruzioni alla libera circolazione di aria.
- Controllare se il filtro dell'aria è intasato. Rivolgersi ad un tecnico dell'assistenza qualificato per fare pulire i filtri dell'aria (Vedere il paragrafo "MANUTENZIONE" a pagina 10.) Se il filtro dell'aria è intasato, la portata del flusso d'aria calerà e di conseguenza si ridurranno anche le prestazioni. Inoltre, questo potrebbe provocare la formazione di condensa in corrispondenza dell'uscita dell'aria. (Vedere il paragrafo "MANUTENZIONE" a pagina 10.)

3. Il sistema funziona ma non raffredda o riscalda sufficientemente.

- Se l'entrata o l'uscita dell'aria dell'unità interna o dell'unità esterna è ostruita da ostacoli.

Nota: Dopo un certo tempo, mentre l'unità si arresta, i deflettori di regolazione del flusso d'aria verticale all'uscita dell'aria vengono chiusi.

Rimuovere gli ostacoli e favorire una buona ventilazione.

Gli ostacoli riducono la portata del flusso d'aria e causano una riduzione delle prestazioni e l'insorgere di guasti quando viene aspirata l'aria scaricata.

Essi causano sprechi di elettricità e questo può arrestare i dispositivi.

- Se il filtro dell'aria è intasato.
Rivolgersi ad un tecnico dell'assistenza qualificato per fare pulire i filtri dell'aria. (Vedere il paragrafo "MANUTENZIONE" a pagina 10.)
Si verificherà una riduzione del volume del flusso d'aria del condizionatore d'aria e le prestazioni di quest'ultimo saranno degradate qualora il filtro dell'aria dovesse intasarsi di polvere o sporcizia.
Inoltre, questo potrebbe provocare la formazione di condensa in corrispondenza dell'uscita dell'aria. (Vedere il paragrafo "MANUTENZIONE" a pagina 10.)
- Se la temperatura impostata non è corretta (Impostare l'apparecchio su una temperatura, una portata del flusso d'aria e una direzione di scarico appropriate).
- Se il tasto VELOCITÀ VENTOLA è impostato su BASSA VELOCITÀ (Impostare l'apparecchio su una temperatura, una portata del flusso d'aria e una direzione di scarico appropriate).
- Se l'angolo del flusso d'aria non è adeguato (Impostare l'apparecchio su una temperatura, una portata del flusso d'aria e una direzione di scarico appropriate).
- Se le porte o le finestre sono aperte. Chiudere le porte o le finestre per evitare che entri il vento.
- Se nel locale entra la luce diretta del sole (durante il raffreddamento), usare tende o avvolgibili.
- Se vi sono troppe persone presenti nell'ambiente (durante il raffreddamento).
- Se la sorgente di calore nell'ambiente è eccessiva (durante il raffreddamento).

4. L'unità si è avviata o arrestata anche se non era stato premuto il tasto di accensione/spegnimento.

- Siete sicuri che non sia stato usato il funzionamento con il timer di ACCENSIONE/SPEGNIMENTO?
Spegnerne il timer di ACCENSIONE/SPEGNIMENTO.
- Siete sicuri che non sia collegato un dispositivo di comando a distanza?
Contattare la sala di controllo centrale che ha ordinato lo spegnimento.
- Siete sicuri che il display del controllo centralizzato non sia illuminato?
Contattare la sala di controllo centrale che ha ordinato lo spegnimento.

Se il problema non viene risolto neanche dopo aver controllato i punti suddetti, non tentare riparazioni "fai da te". In questi casi, chiamare sempre il rivenditore di zona. A questo punto, indicare il sintomo e il nome del modello (scritto sull'etichetta del produttore).

Se si verifica uno dei seguenti malfunzionamenti, adottare le misure indicate sotto e contattare il proprio rivenditore Daikin.

Il sistema deve essere riparato da personale tecnico qualificato.

⚠ PERICOLO

Quando il condizionatore d'aria presenta delle anomalie (odore di bruciato, e così via), scollegare il cavo di alimentazione dalla presa di corrente

Il funzionamento prolungato in tali condizioni può provocare guasti, scosse elettriche e incendi.

Contattare il proprio rivenditore.

- Se un dispositivo di sicurezza quale un fusibile, un interruttore di protezione o un interruttore di dispersione a terra scatta frequentemente;
Misura: Spegnerne l'interruttore di alimentazione.
- Se l'interruttore ACCENSIONE/SPEGNIMENTO non funziona correttamente;
Misura: Spegnerne l'interruttore di alimentazione.
- Se c'è una perdita d'acqua dall'apparecchio.
Misura: Arrestare il funzionamento.
- Se il messaggio sul display "👁", "No. UNITÀ", e la spia di FUNZIONAMENTO lampeggiano e appare il "CODICE MALFUNZIONAMENTO". (In caso di BRC1D)

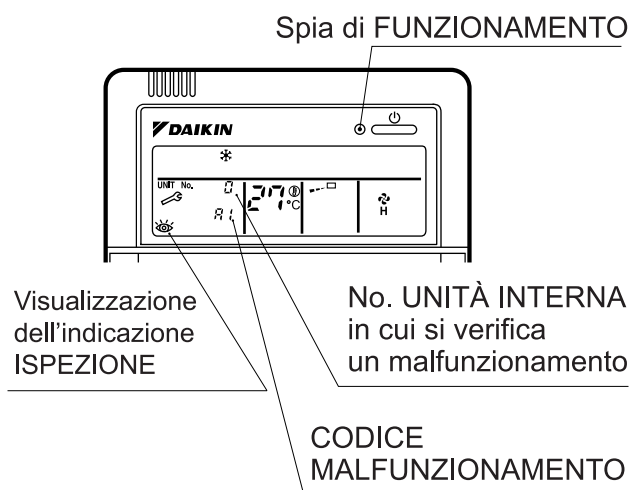

Misura: Avvisare il rivenditore Daikin informandolo circa il messaggio visualizzato sul display.

DAIKIN EUROPE N.V.

Zandvoordestraat 300, B-8400 Oostende, Belgium